

# فارا طب پیشرو

## FARATEB PISHRO



[Faratebpishro.com](http://Faratebpishro.com)

Dental Devices

CHARISMA  
The Best Quality

PISHRO DANYAR





Fara Teb Pishro



[www.faratebpishro.com](http://www.faratebpishro.com)



[info@faratebpishro.com](mailto:info@faratebpishro.com)



[faratebpishro](https://www.instagram.com/faratebpishro)







Farda

Teb

Pishro



# فارا طب پیشرو

این مجموعه از سال ۱۳۷۲ با نام فروشگاه‌های فارابی در زمینه تهیه و توزیع تجهیزات و ملزومات دندانپزشکی مورد نیاز مراکز، فعالیت خود را آغاز نمود و از سال ۱۳۸۹ تاکنون با نام تجاری فارا طب پیشرو به فعالیت خود ادامه داده است.

اکنون با بهره‌گیری از سالها تجربه مفتخر به تولید ابزار جراحی دندانپزشکی و پزشکی با برندهای اختصاصی در داخل کشور هستیم. کلیه محصولات ما دارای ضمانت ۵ ساله در صورت تغییر رنگ، سیاه شدن و در برخی موارد شکستن می‌باشد.

این شرکت دارای بخش حرفه‌ای پشتیبانی و حمایت از مشتری بوده و یکی دیگر از خدمات ما وجود بخش R&D جهت بروز رسانی محصولات و ایجاد طرح‌های جدید و کاهش هزینه‌های شما عزیزان میباشد. به لطف پروردگار توانسته‌ایم طیف بسیار گسترده‌ای از ابزارهای جراحی، ترمیمی، زیبایی، ارتودنسی، ایمپلنت و غیره را در چندین کیفیت طبق سلیقه و بودجه مشتریان مهیا سازیم.

همچنین این شرکت دارای گواهینامه کنترل کیفیت ایزو ۱۳۴۸۵ از شرکت IGC کره جنوبی برای ابزارهای تولیدی خود می‌باشد.

در پایان در تلاش هستیم با استفاده از بیش از ربع قرن تجربه شرکت و همچنین پیاده‌سازی سیستم‌های مدیریت کیفیت و سیستم ارتباط با مشتری نهایت کیفیت را در خدمات دهی به شما عزیزان داشته باشیم.

## چرا فارا طب پیشرو

- « ۳۰ سال سابقه درخشان در زمینه واردات و تولید اینسترومنت‌های ابزار دندانپزشکی
- « ضمانت ۱۰ ساله کلیه محصولات وارداتی و تولیدی
- « دارای مجوز از وزارت بهداشت درمان و آموزش پزشکی
- « بخش حرفه‌ای پشتیبانی و حمایت از مشتری
- « وجود بخش R&D جهت به روز رسانی محصولات و ایجاد طرح‌های جدید
- « طراحی و تولید ابزار آلات طبق سفارش
- « طرف قرارداد با ارگان‌ها مراکز و سازمانهای مهم کشور
- « وجود طیف گسترده‌ای از انواع ابزارهای ترمیمی، جراحی، زیبایی، ارتودنسی، ایمپلنت و...
- « فروش محصولات در چندین رده قیمتی به صورت high tech و economy
- « عضو رسمی ایوان صنعت و تجارت
- « دارای گواهینامه ISO 9001 از شرکت TUV RHEINLAND آلمان
- « دارای گواهینامه CE اروپا
- « دارای گواهینامه FDA آمریکا
- « دارای گواهینامه ISO 13485 از شرکت UKAS INTERNATIONAL
- « دارای گواهینامه ISO 9001:2003 از شرکت UKAS INTERNATIONAL
- « دارای گواهینامه تنظیم کیفیت





# CHARISMA

The Best Quality

## کاریزما

با توجه به شرایط موجود و افزایش قیمت کالاها و خدمات تصمیم گرفته‌ایم ابزارآلات دندانپزشکی و پزشکی را با کیفیتی مشابه برندهای اروپایی و آمریکایی با قیمت منصفانه تولید کنیم. از این رو برند کاریزما را برای ایجاد برند لایق و شایسته این مهم انتخاب کردیم. برند کاریزما با استفاده از تکنولوژی و ماشین آلات روز دنیا تولیدات خود را انجام می‌دهد. در همین راستا با تلاش و کوشش و یاری خداوند توانستیم گواهینامه ایزو ۱۳۴۸۵ از شرکت IGC کره جنوبی دریافت کرده تا دندانپزشکان، پزشکان و مشتریان عزیز با خیال آسوده از این محصولات استفاده کنند.

کیفیت محصولات این برند در بالاترین سطح ممکن قرار دارد همچنین از لحاظ قیمتی با توجه به کیفیت محصولات و سیستم سازی انجام شده و مواد اولیه مناسب، از قیمت‌های مناسبی برخوردار بوده و از لحاظ کیفیت برند اول مجموعه می‌باشد.





Dental Devices

دنتال دیوایس

این برند در سال ۱۹۵۷ میلادی در پاکستان به ثبت رسیده است. شرکت فاراطب پیشرو نماینده انحصاری این برند در خاورمیانه می باشد. از ویژگی های مهم می توان به تنوع محصولات، تولید به روشهای روز دنیا و کیفیت محصولات اشاره کرد.

این برند دارای گواهینامه های متعددی از جمله ایزو ۱۳۴۸۵، ایزو ۹۰۰۱، CE، CGMP می باشد. شرکت دنتال دیوایس دارای محیط کارخانه ای در سه سوله به متراژ هر یک ۵۰۰ متر و با ۴۵ کارمند به صورت حرفه ای مشغول به فعالیت بوده و از لحاظ کیفیت برند دوم مجموعه می باشد.



PISHRO DANYAR

پیشرو

این برند زیرمجموعه برندهای دنتال دیوایس بوده و از کیفیت در حد مطلوب و قابل قبول برخوردار می باشد. برند پیشرو به عنوان برند اقتصادی این مجموعه بوده و از لحاظ قیمتی پایین تر از بقیه برندهای موجود شرکت است. دلیل شکل گیری این برند رقابتی بودن قیمت بوده و از لحاظ کیفیت برند مجموعه سوم می باشد.





## دستورالعمل استفاده و نگهداری ابزار جراحی پزشکی و دندانپزشکی

- « قبل از اولین استریلیزاسیون ابزارها را با آب مقطر شستشو داده و خشک نمایید.
- « قبل از هر بار استفاده ابزارها را استریل نمایید.
- « بعد از هر بار استفاده از ابزارها را شستشو داده ضدعفونی کرده و خشک نمایید.
- « همواره ابزارها را بر روی قفل اول قرار داده و در جای خشک نگهداری نمایید.
- « قسمت اتصالات و متحرک ابزارها را با اسپری مخصوص روغن روغن کاری نمایید.
- « ابزارهای غیر همجنس با هم استیل نگردند.
- « از ساییده شدن و ضربه زدن و ابزارها اجتناب گردد.
- « هر ابزار فقط برای کاربرد تخصصی خود به کار برده شود.
- « در هنگام استفاده به لبه های تیز و برنده ابزارها توجه گردد.
- « از غلظت های بیش از حد مجاز مواد ضدعفونی کننده اجتناب گردد.
- « ابزارهایی که نیازمند تعمیر و بازسازی هستند را به شرکت ارسال نمایید.
- « ابزارهای دارای خوردگی، شکستگی و زنگ زدگی را از چرخه کار خارج نمایید.
- « ابزارها را بیش از اندازه غوطه ور نکنیم زمان پیشنهادی ۱۰ دقیقه می باشد. (یا طبق دستورالعمل مواد ضدعفونی کننده)
- « از انباشته شدن ابزارها روی هم خودداری کنید و ابزارهای سنگین را در کف ظرف قرار دهید.
- « کلیه ابزارها را با آب و صابون و برس بشویید به طوری که تمامی آجها و دندانها از خون یا هر آلودگی پاک شود.



# مجوزها و گواهینامه‌ها

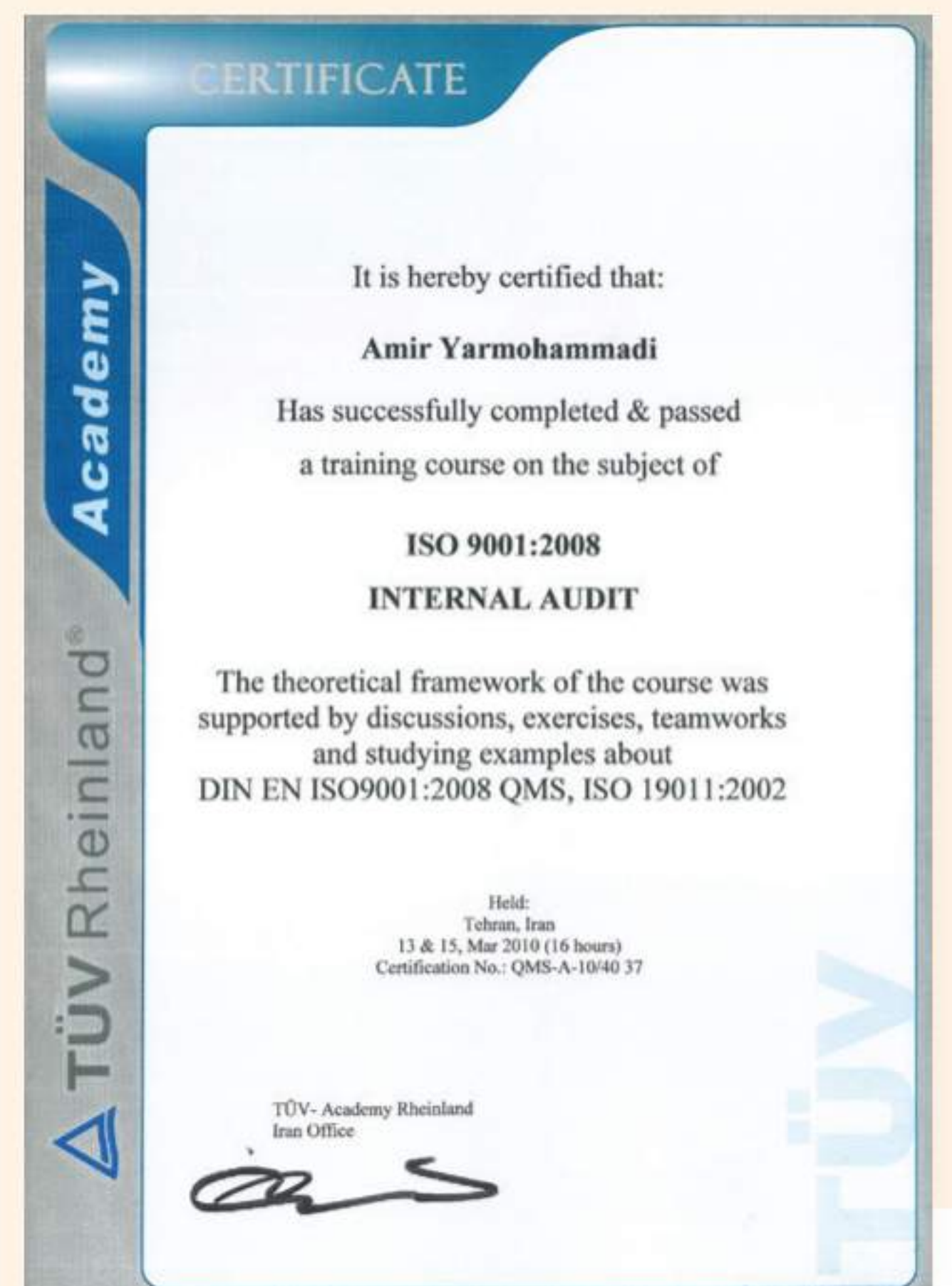
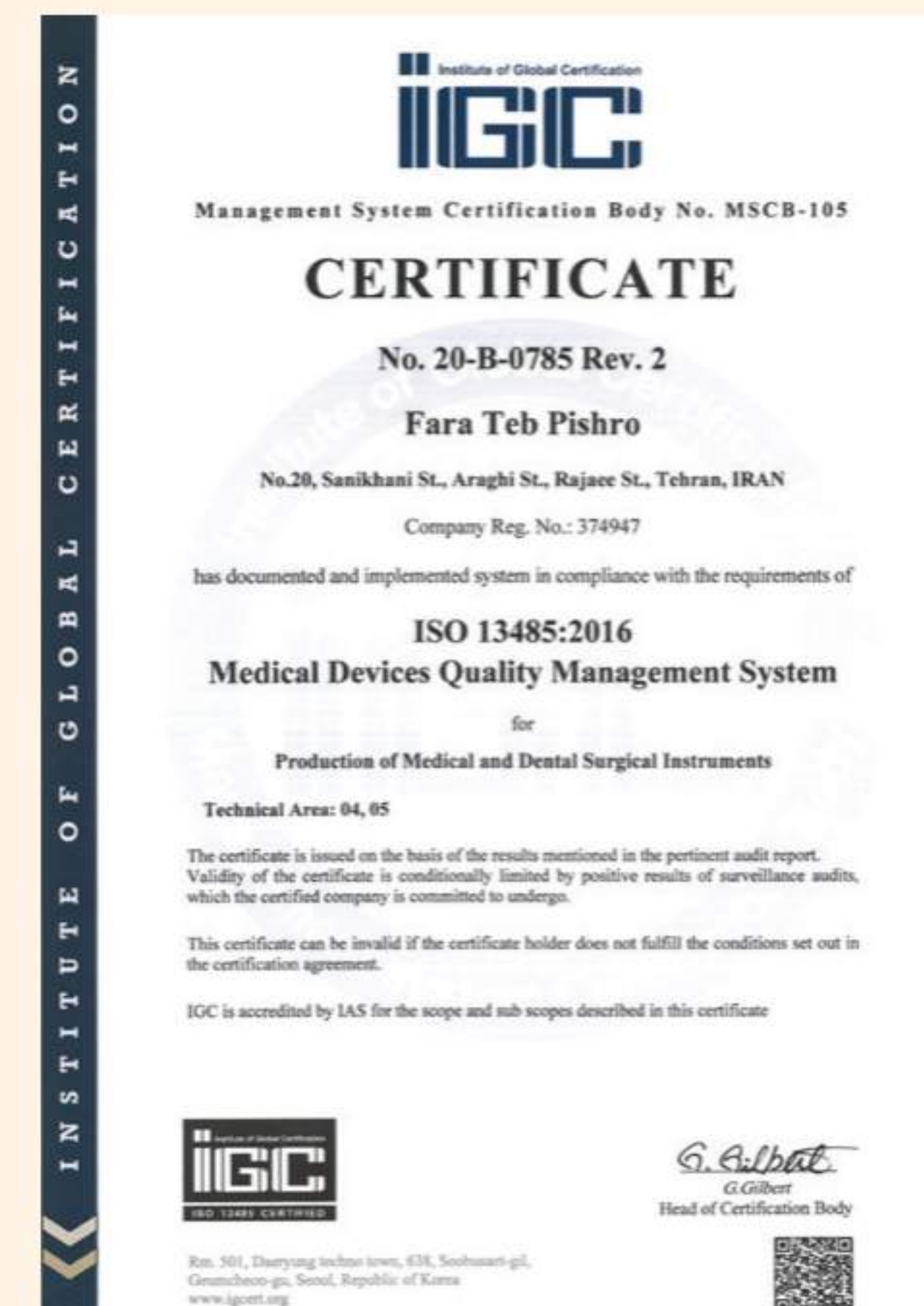
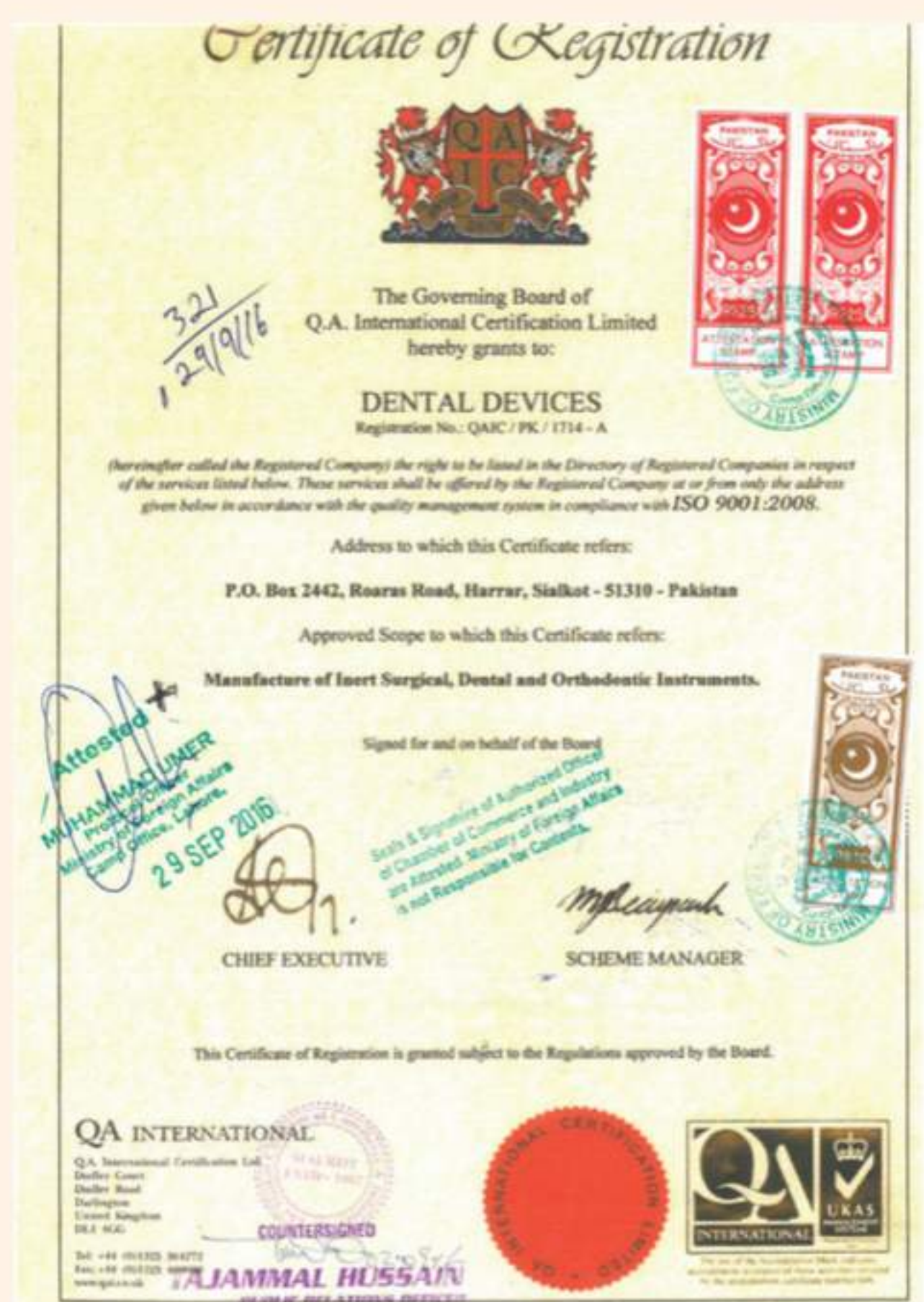
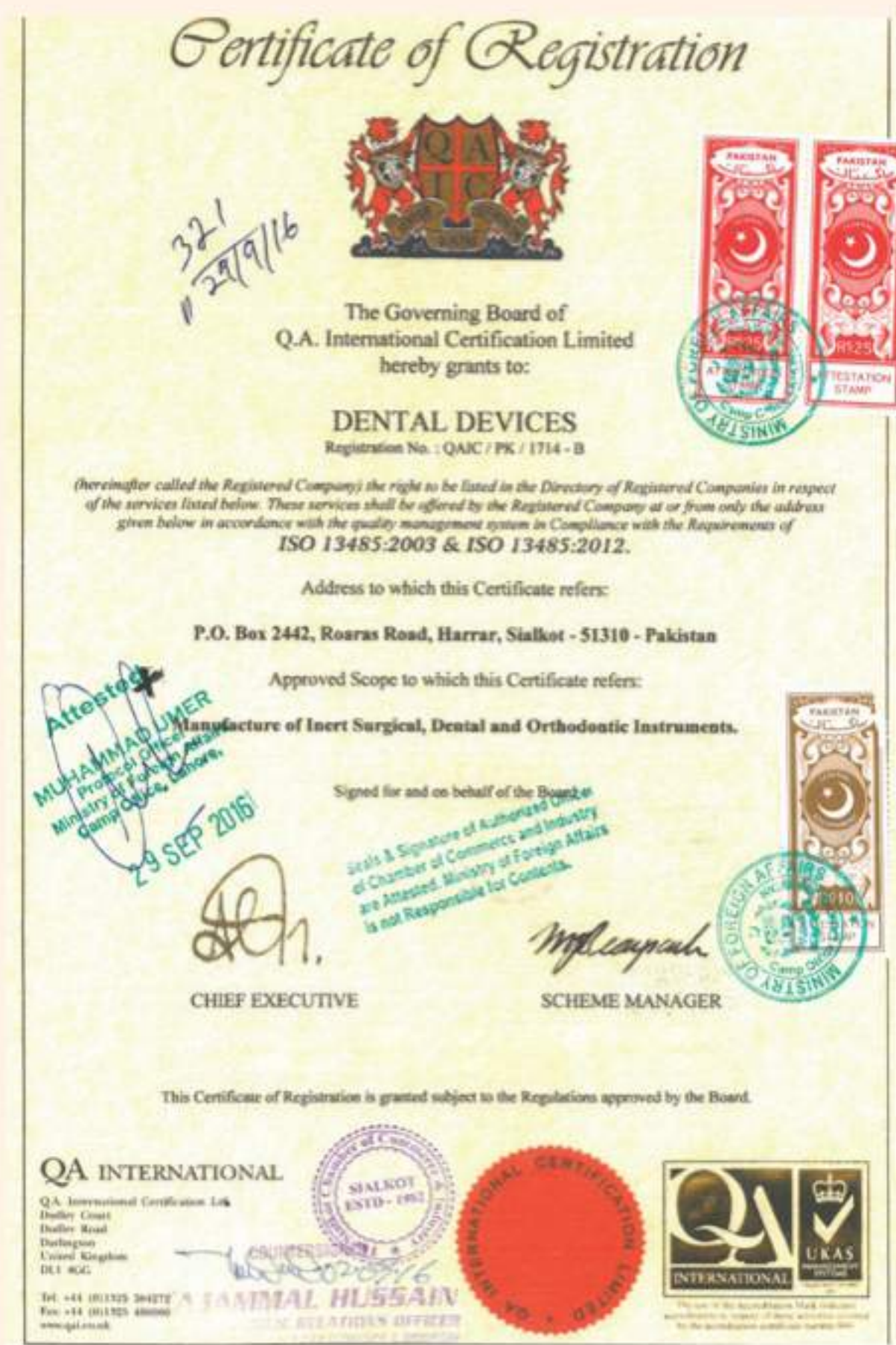



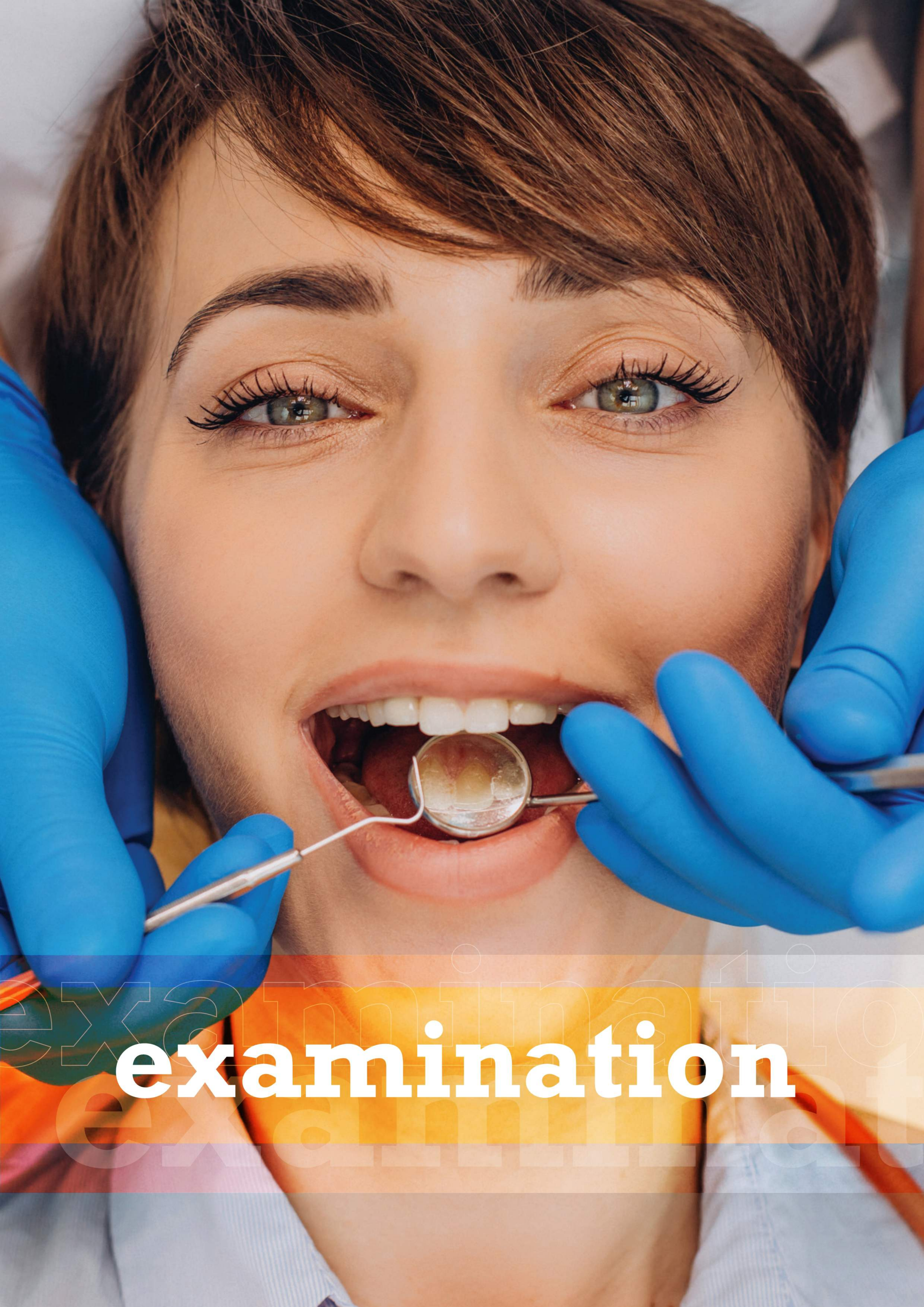

**examination**



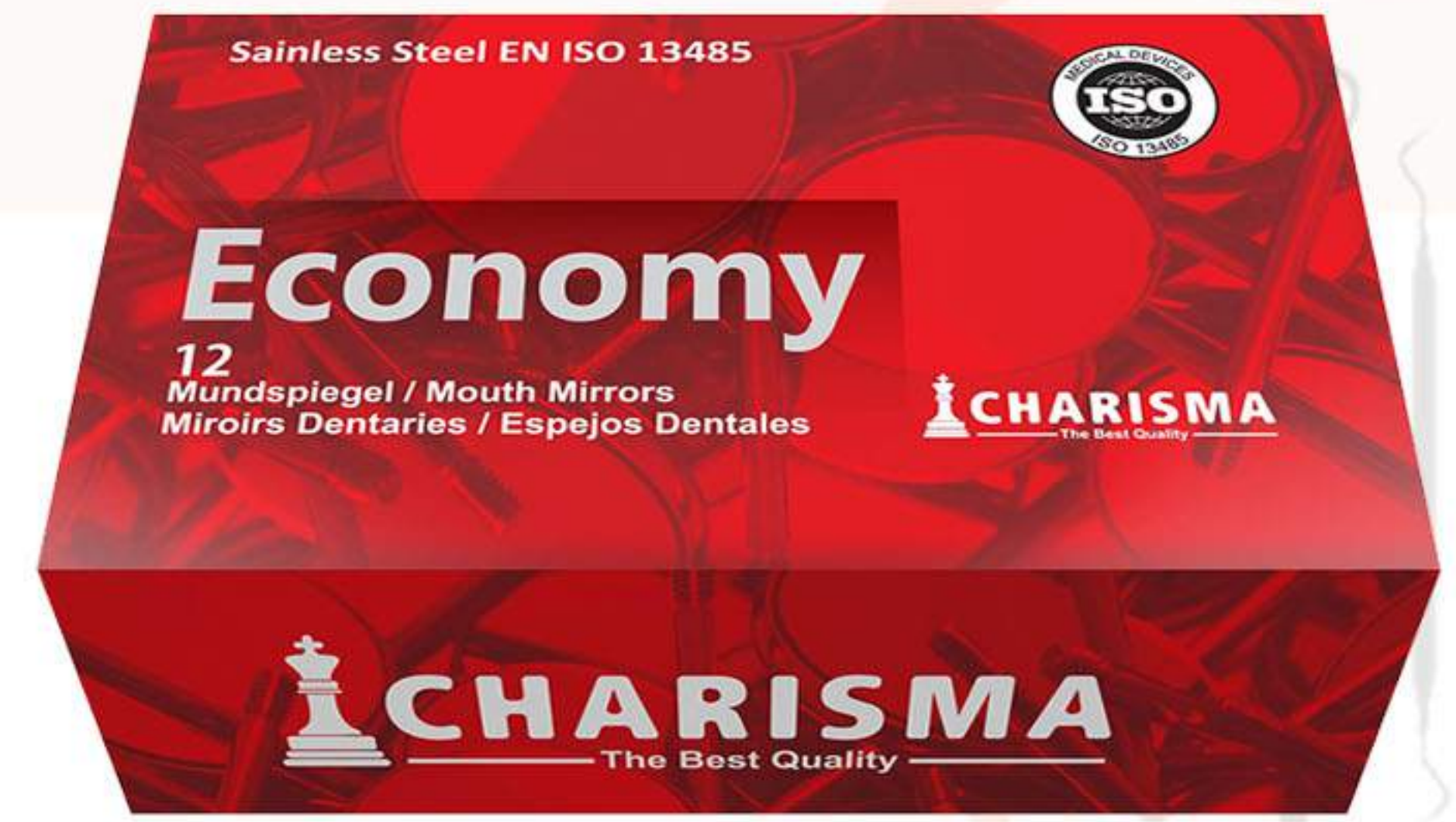
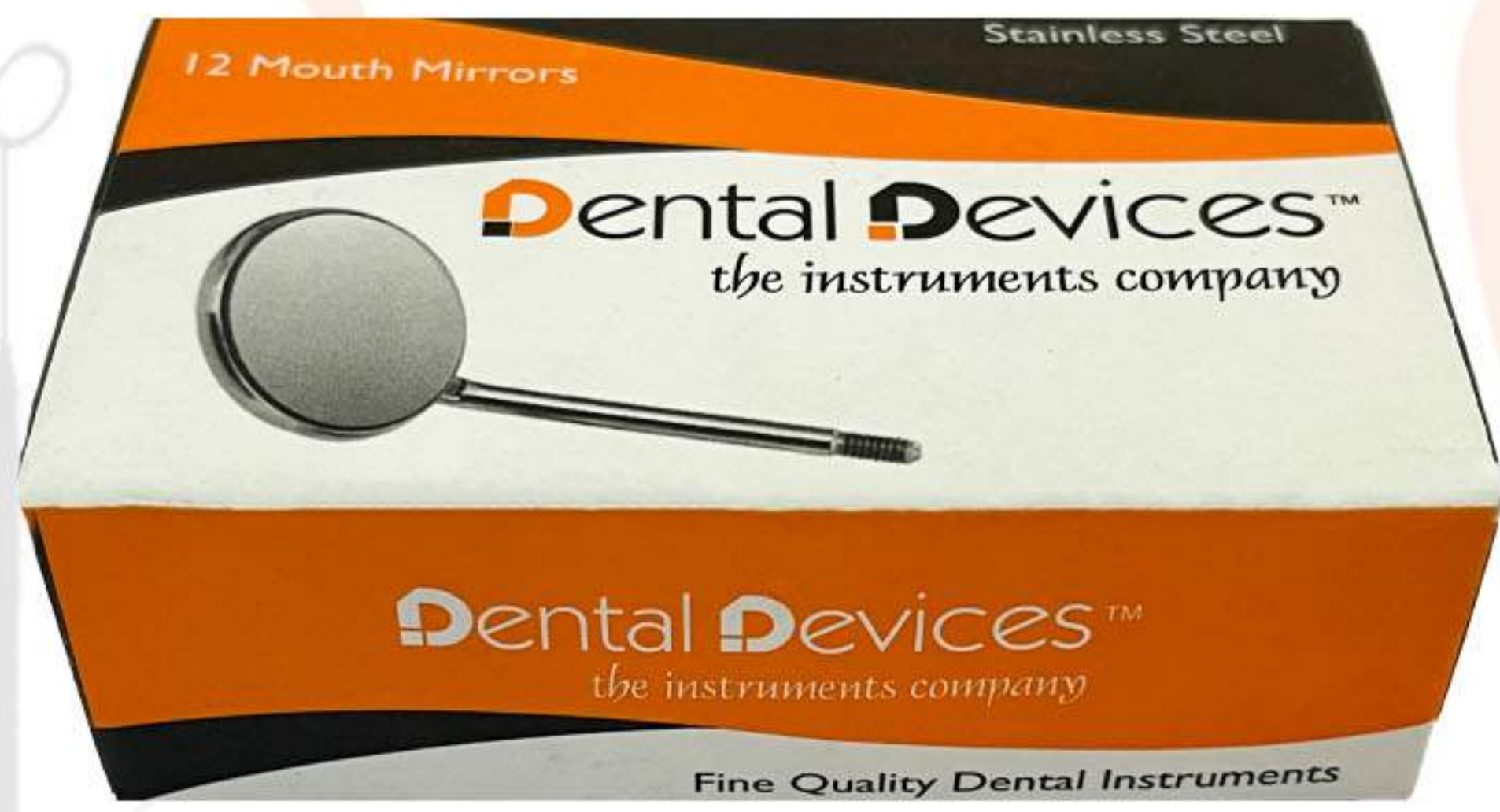

**MOUTH MIRROR**

سرآینه ۱۲ عددی

**MOUTH MIRROR**

سرآینه ۱۲ عددی



**FIG 6**

سرآینه شماره ۶



**FIG 5**

سرآینه شماره ۵



**FIG 4**

سرآینه شماره ۴



**FIG 3**

سرآینه شماره ۳



**FIG 5**

**MAGNIFY**

سرآینه شماره بزرگنمایی ۵



**FIG 4**

**MAGNIFY**

سرآینه شماره بزرگنمایی ۴

FIG	PLANE	MAGNIFYITY	FRONT SURFACE
FIG 3 20MM	DD-001-3		
FIG 4 22MM	DD-001-4 CH-001-4	DD-002-4	DD-167 DD-000-017
FIG 5 24MM	DD-001-5 CH-001-5	DD-002-5	
FIG 6 26MM	CH-001-6		



سرآینه دوطرفه فرانت سورفیس  
نقطه کانونی صفر  
**FRONT SURFACE MIRROR**  
DD-167



سرآینه یکطرفه فرانت سورفیس  
نقطه کانونی صفر  
**FRONT SURFACE MIRROR**  
DD-000-017

دسته آینه اندومتر دار  
**MIRROR HANDLES WITH ENDOMETR**  
CH-000-009



دسته آینه هشت گوش  
**OCTANGLE**  
DD-000-005



دسته آینه هالو  
**HOLLOW**  
DD-157



دسته آینه گرد  
**ROUND**  
DD-159



دسته آینه ارگونومیک  
**ERGONOMIC**  
DD-158

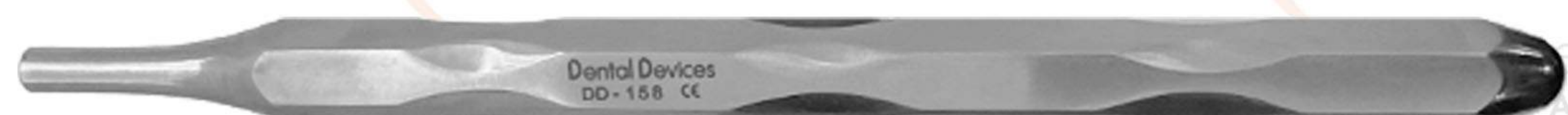



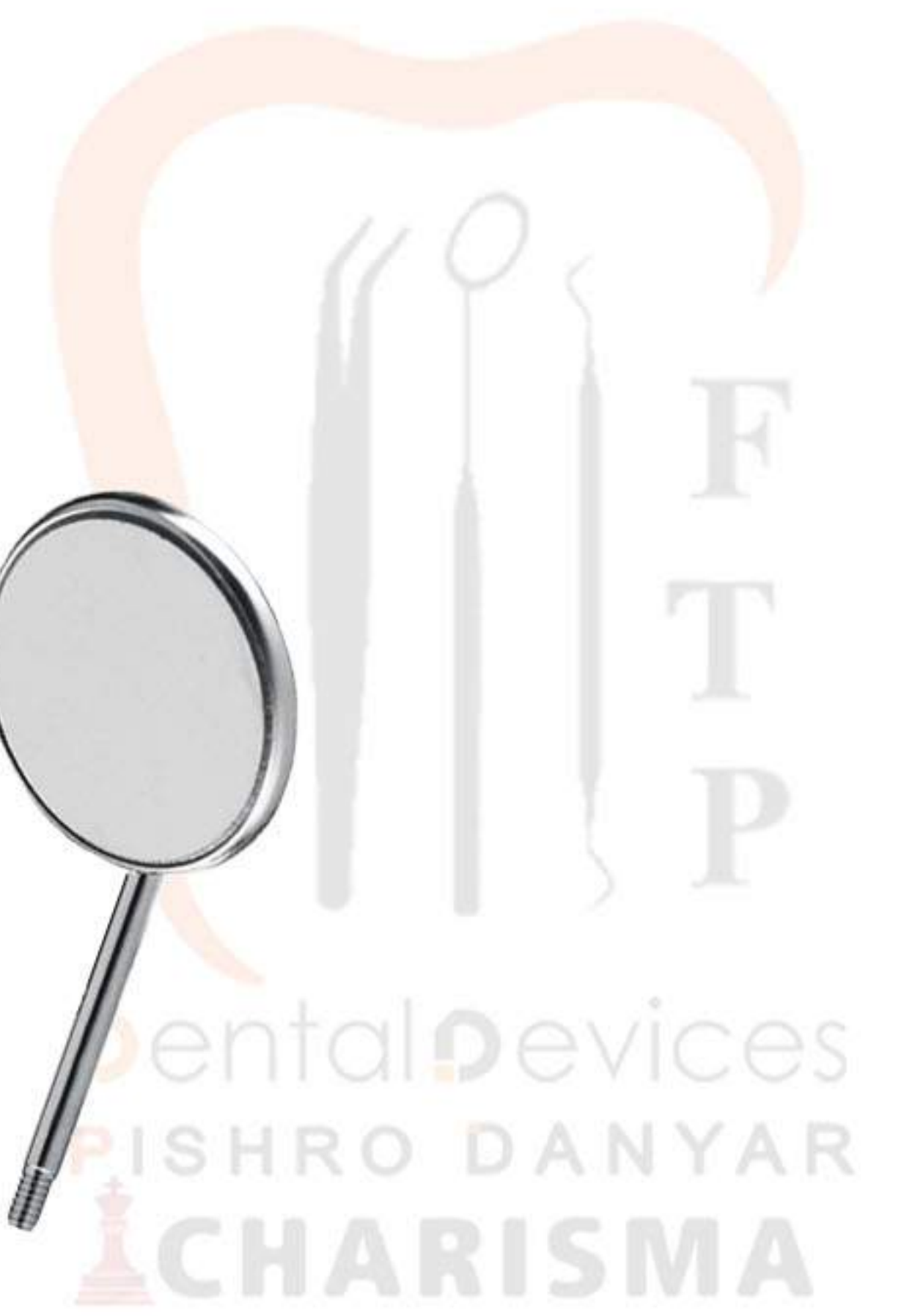
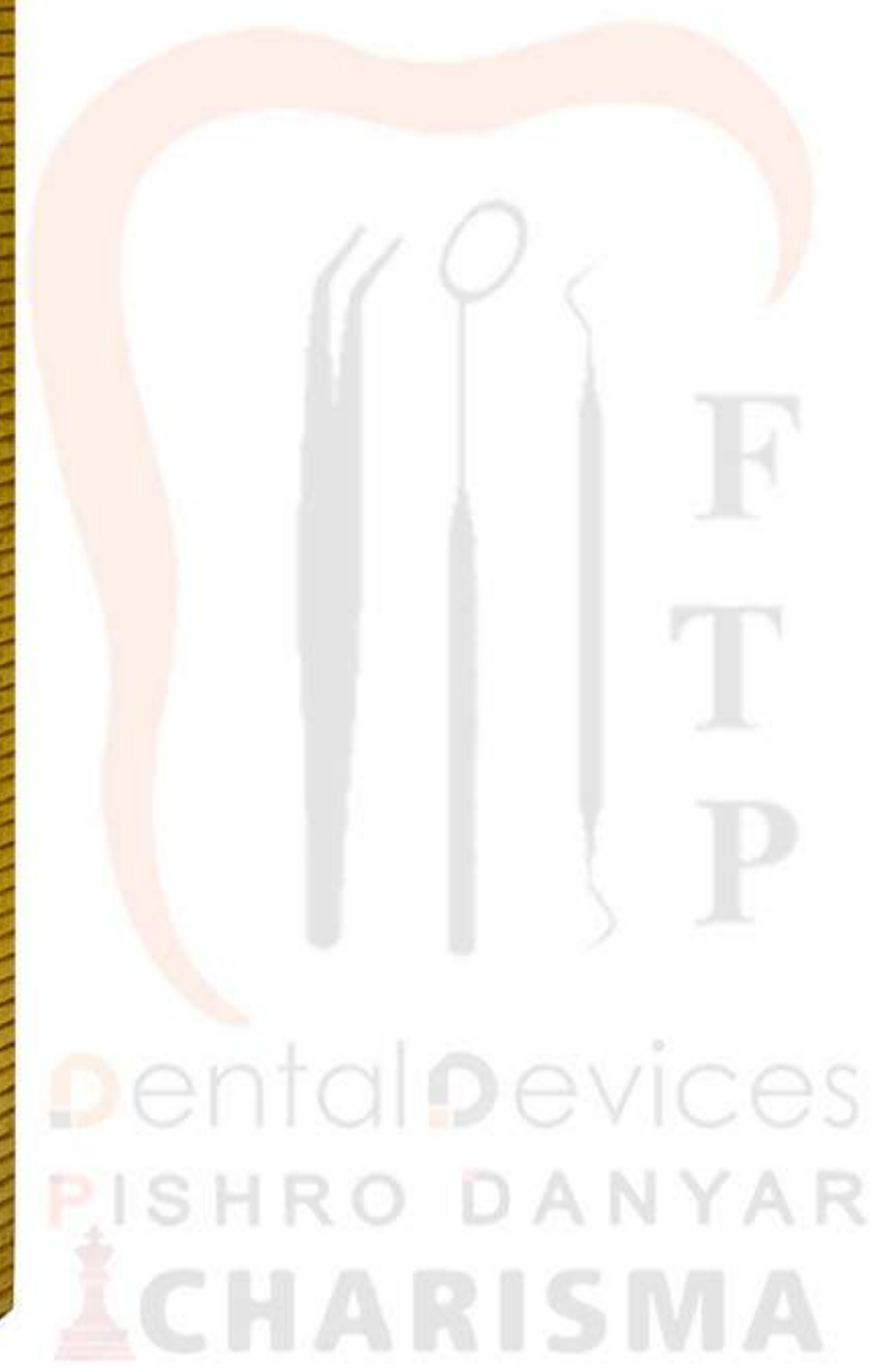

ست معاینه طلایی  
CH-025-3001-G  
GOLD

ست معاینه  
DD-025-3000  
STEEL



دسته آینه رنگی

COLOR MIRROR HANDLE







سوند دوسر  
FIG.23/17  
DD-025-041



سوند دوسر هالو  
FIG.23/17H  
DD-025-041H



سوند یکسر داسی  
FIG.23  
DD-025-001



سوند یکسر داسی / اندو  
FIG.16/23  
DD-025-045



سوند یکسر داسی / اندو  
FIG.6/23  
DD-025-049



Probe double Endo  
سوند اندو دوسر  
ch-025-047



سوند اندو  
FIG.1  
DD-025-015



سوند اندو  
FIG.2  
DD-025-015P



سوند اندو  
FIG.3  
DD-025-016



سوند اندو  
FIG.4  
DD-025-020P

سوند اندو



پروپ یکسر ویلیامز  
DD-025-022



پروپ یکسر ویلیامز دوخم  
PROBE WILLIAMS  
DD-025-022A

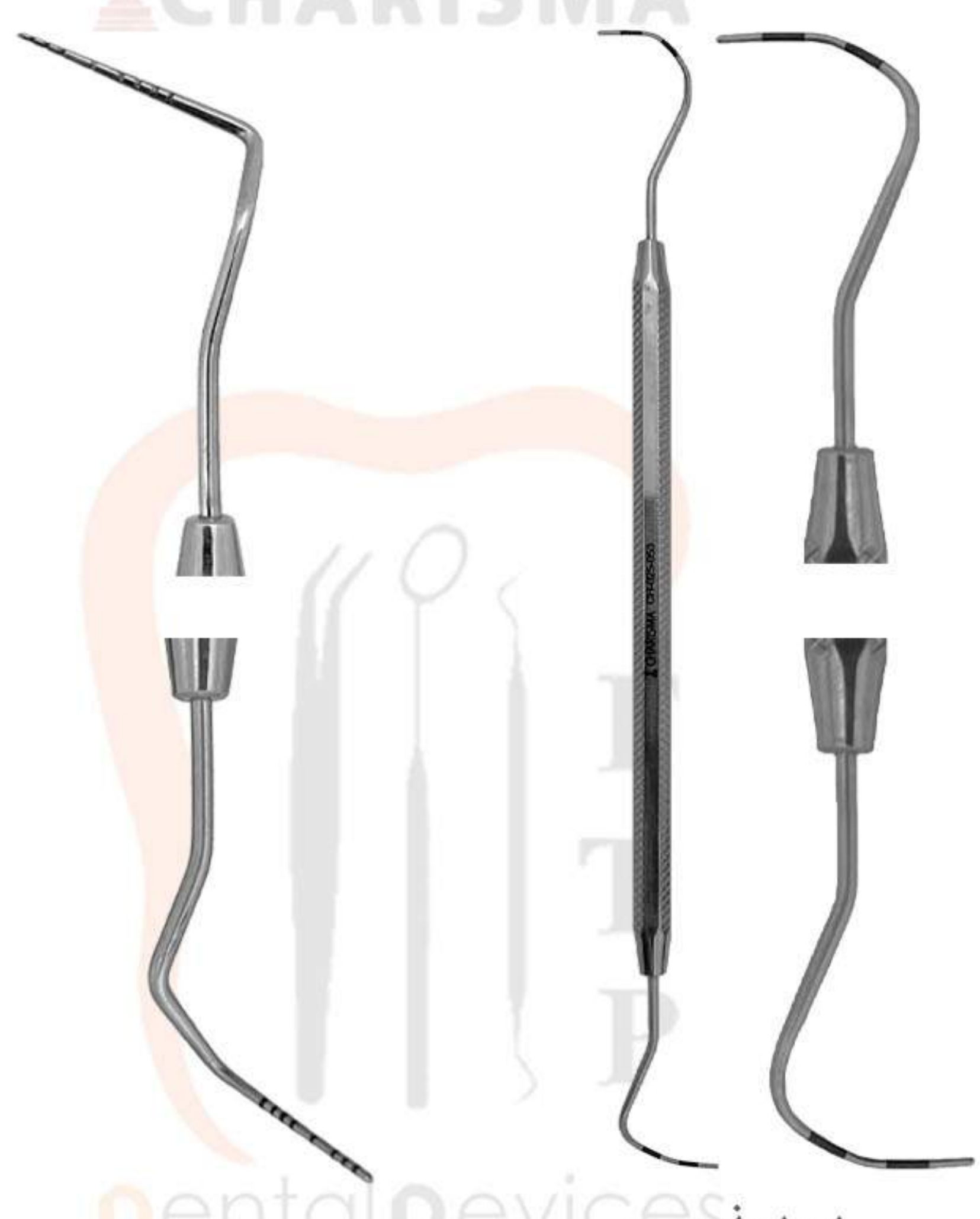

پروپ نیبر  
NEIBER PROBE  
CH-025-053



پروپ دوسر  
GOLDMAN FOX-WILLIAM  
DD-025-051



پروپ دوسر مدرج  
UNC15  
CH-025-720

پروپ



پنس دو خم  
DD-100-018  
16CM



پنس یک خم  
DD-100-016  
15CM



پنس یک خم استایر دار  
DD-100-016/1  
16CM  
PISHRO DANYAR  
CHARISMA

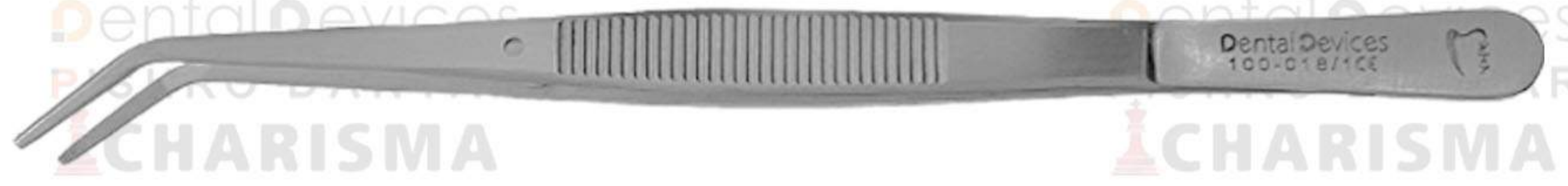

پنس آناتومیک  
CH-100-024  
15CM



پنس قفلدار  
DD-100-014  
15CM

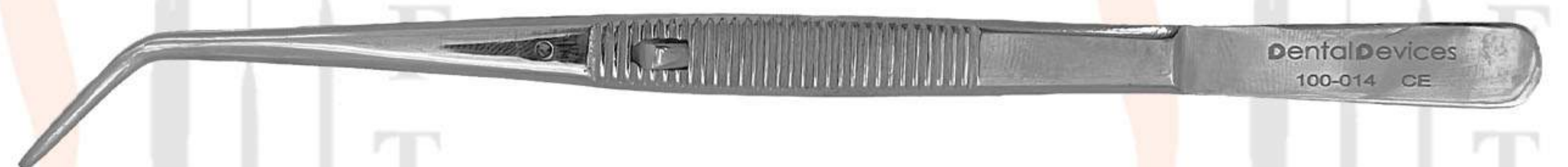

پنس اندو مینی  
DD-100-018/20  
12CM



پنس اندو  
DD-100-018/25  
16CM  
PISHRO DANYAR  
CHARISMA



پنس نگین/برداشت  
DD-100-019  
13CM



پنس بدون عاج  
DD-100-022  
16CM



پنس بدون عاج و رزوه  
DD-100-023  
16CM  
PISHRO DANYAR  
CHARISMA



پنس میکرو نوک تیز  
DD-100-007  
12CM

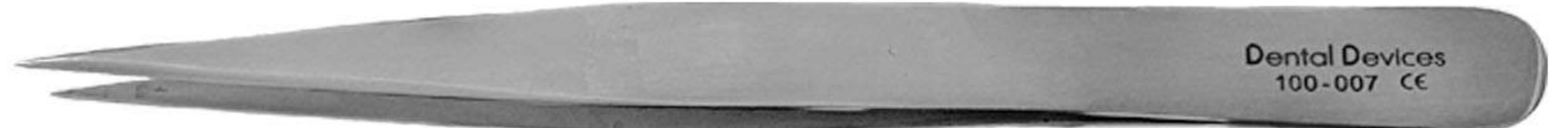

پنس میکرو نوک تیز  
DD-100-008  
12CM



پنس پاکت مارگر جراحی راست  
DD-100-012  
15CM



پنس پاکت مارگر جراحی چپ  
DD-100-013  
15CM  
PISHRO DANYAR  
CHARISMA





DD-100-001 پنس ادسون بدون دندانچه  
12CM



DD-100-002 پنس ادسون دندانچه دار  
12CM



CH-100-001 پنس ادسون باریک بدون دندانچه (میکرو)  
12CM

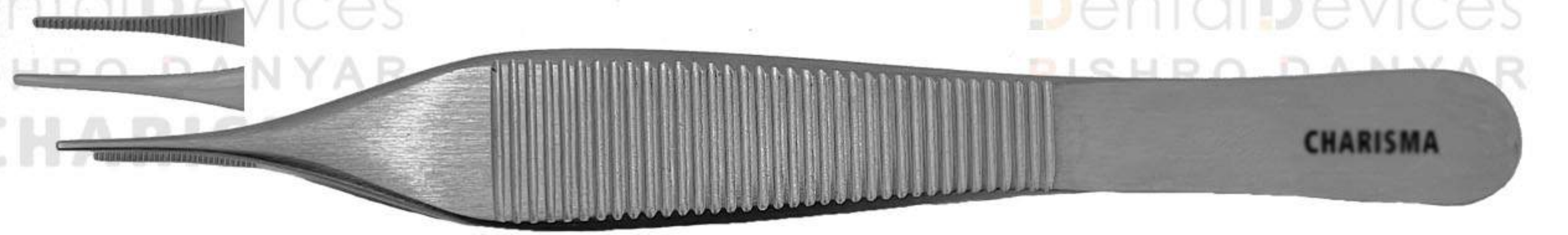

CH-100-002S پنس ادسون باریک دندانچه دار (میکرو)  
12CM



DD-100-003-1L پنس مستقیم پهن  
14CM

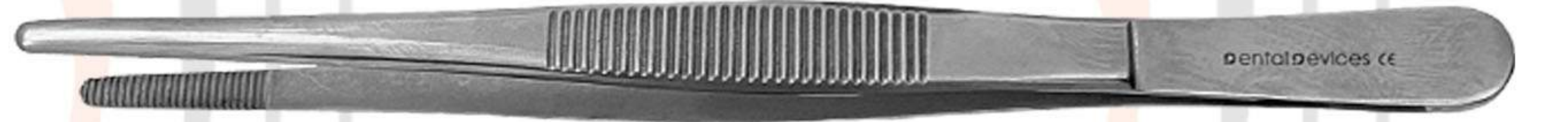

DD-100-003-2L پنس مستقیم پهن  
10CM



DD-100-003-1S پنس مستقیم باریک  
14CM



DD-100-003-2S پنس مستقیم باریک  
10CM



DD-100-011 پنس بخیه  
15CM

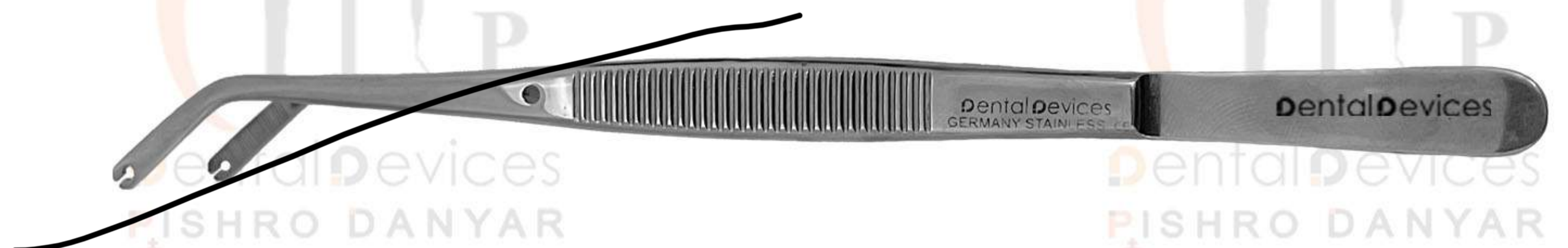

DD-100-010 پنس ممبران  
10CM



DD-100-129 پنس مستقیم معکوس  
12CM



DD-200-134 پنس کاربن گیر  
12CM



DD-200-135 پنس کاربن گیر زاویه دار  
12CM







# Forceps



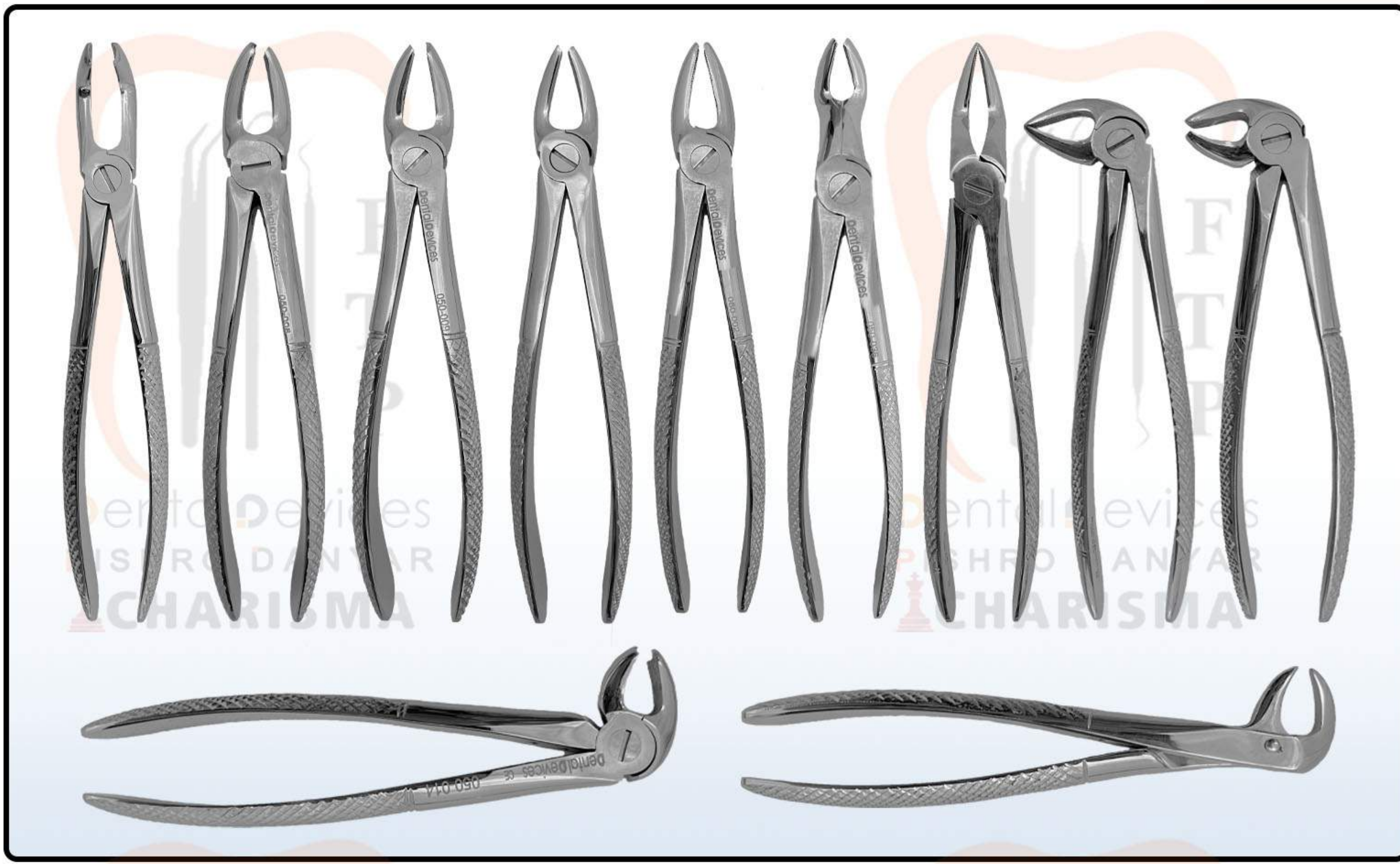

ست شامل: سانترال بالا-مولر بالا چپ و راست-مولر پایین-پرمولر بالا و پایین- ریشه کش بالا و پایین-کاهورن پایین  
 ست ۱۱ عددی فورسپس  
 DD-050-100  
 11PCS



سانترال بالا  
 UPPER LATERALS  
 & BICUSPIDS  
 DD-050-002  
 FIG.2

پرمولر بالا  
 UPPER PRIMOLARS  
 DD-050-005  
 FIG.7



پرمولر پایین  
 LOWER INCISORS  
 & CANINES  
 DD-050-004  
 FIG.4



پرمولر پایین  
 LOWER PRIMOLARS  
 DD-050-007  
 FIG.13



مولر بالا راست  
 RIGHT UPPER MOLARS  
 DD-050-008  
 FIG.17



مولر بالا چپ  
 LEFT UPPER MOLARS  
 DD-050-009  
 FIG.18



مولر پایین  
 LOWER MOLARS  
 HAWK'S BILL  
 DD-050-014  
 FIG.22



ریشه کش بالا  
 UPPER ROOTS  
 & INCISORS  
 DD-050-017  
 FIG.29



ریشه کش بالا  
 ROOTS OF UPPER  
 INCISORS  
 DD-050-018  
 FIG.29N



ریشه کش بالا زاویه دار  
 UPPER ROOTS  
 & INCISORS  
 DD-050-019  
 FIG.30



ریشه کش پایین  
 LOWER ROOTS  
 DD-050-023  
 FIG.33A



ریشه کش پایین بلند  
 LOWER ROOTS  
 WITH LONG BEAKS  
 DD-050-025  
 FIG.33M





ریشه کش بالا  
**UPPER ROOTS**  
DD-050-029  
**FIG.51**

ریشه کش بالا بلند  
**UPPER ROOTS**  
**NARROW BEAK**  
DD-050-030  
**FIG.51A**

ریشه کش بالا ویژه  
**UPPER ROOTS**  
**(PARALLEL BEAKS)**  
DD-050-065  
**FIG.235**

ریشه کش بالا با دسته منحنی  
**UPPER ROOTS**  
DD-050-044  
**FIG.76**

ریشه کش بالا  
ظریف و باریک  
**UPPER ROOTS**  
DD-050-066  
**FIG.236**

ریشه کش پایین  
حلقه دار  
**LOWER ROOTS**  
DD-050-038  
**FIG.68**



ریشه کش پایین میخی  
**LOWER INCISORS**  
**&ROOTS**  
DD-050-041  
**FIG.74M**



عقل بالا  
**UPPER WISDOMS**  
DD-050-036  
**FIG.67**



عقل پایین  
**RIGHT UPPER**  
**MOLARS**  
DD-050-046  
**FIG.79**



کاهورن بالا راست  
**RIGHT UPPER**  
**MOLARS**  
DD-050-052  
**FIG.89**



کاهورن بالا چپ  
**LEFT UPPER**  
**MOLARS**  
DD-050-053  
**FIG.90**



کاهورن موازی  
**COWHORN BEAK**  
DD-050-051  
**FIG.87**



کاهورن پایین  
**LOWER MOLARS**  
DD-050-048  
**FIG.86A**



کاهورن پایین  
**LOWER MOLARS**  
DD-050-049  
**FIG.86B**



کاهورن پایین  
**LOWER MOLARS**  
DD-050-050  
**FIG.86C**



سپراتور بالا  
**SEPARATING LOWER**  
**MOLARS ROOT**  
DD-050-035  
**FIG.56**



# ست ۱۱ عددی فورسپس آناتومیک

## SET OF ANATOMIC EXTRACTION FORCEPS

Dental Devices  
PISHRO DANYAR  
ست آناتومیک ۱۱ عددی  
SET OF FORCEPS ANATOMIC  
DD-050-102A



سانترال بالا آناتومیک  
UPPER LATERALS  
& BICUSPIDS  
DD-050-002A  
FIG. 2



پرمولر بالا آناتومیک  
UPPER PRIMOLARS  
DD-050-005A  
FIG. 7



پرمولر پایین آناتومیک  
LOWER PRIMOLARS  
DD-050-007A  
FIG. 13



مولر بالا راست آناتومیک  
RIGHT UPPER MOLARS  
DD-050-008A  
FIG. 17

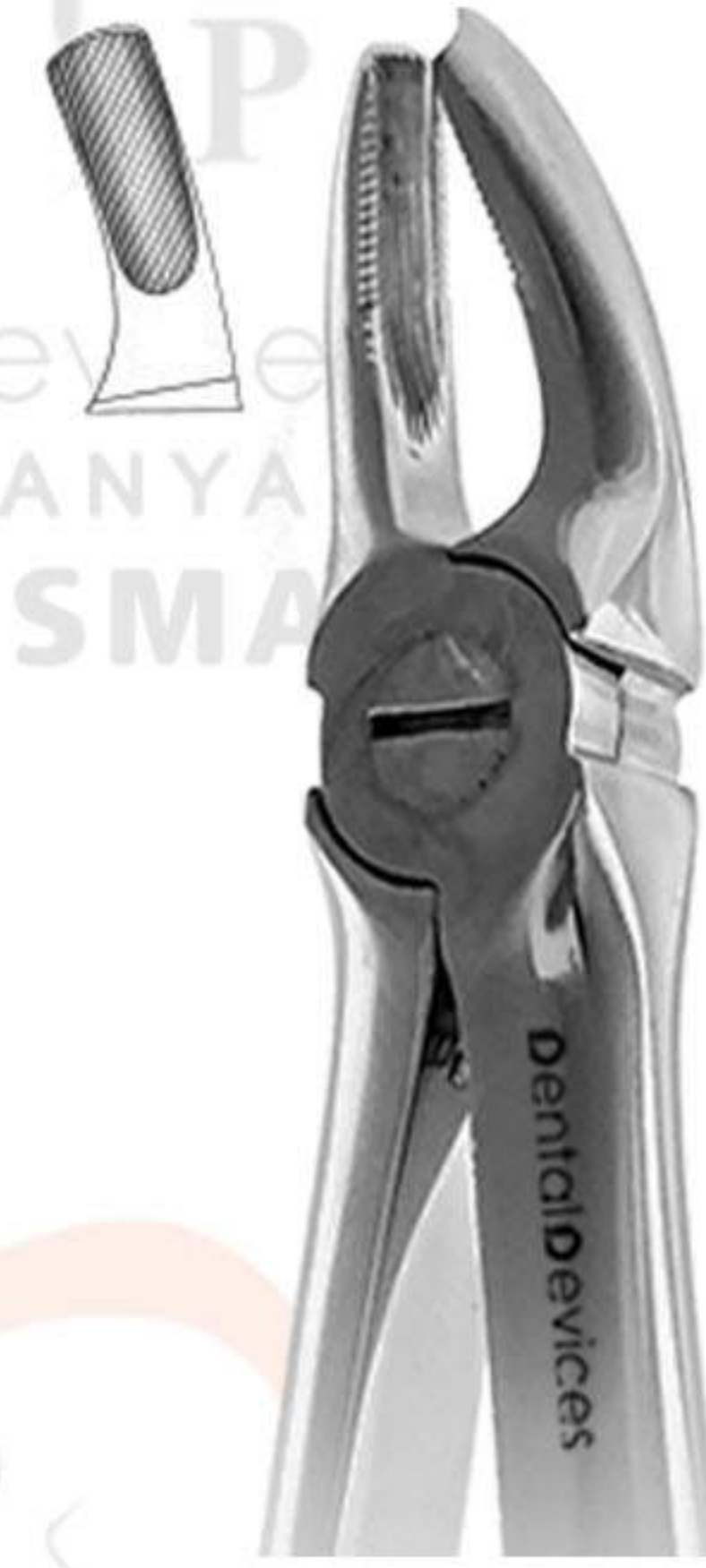

مولر بالا چپ آناتومیک  
LEFT UPPER MOLARS  
DD-050-009A  
FIG. 18



مولر پایین آناتومیک  
LOWER MOLARS  
HAWK'S BILL  
DD-050-014A  
FIG. 22



ریشه کش پایین آناتومیک  
LOWER ROOTS  
DD-050-023A  
FIG. 33A



ریشه کش بالا آناتومیک  
UPPER ROOTS  
DD-050-029A  
FIG. 51



عقل بالا آناتومیک  
UPPER WISDOMS  
DD-050-036A  
FIG. 68



عقل پایین آناتومیک  
RIGHT UPPER  
MOLARS  
DD-050-046A  
FIG. 79



کاهورن پایین آناتومیک  
LOWER MOLARS  
DD-050-049A  
FIG. 86B



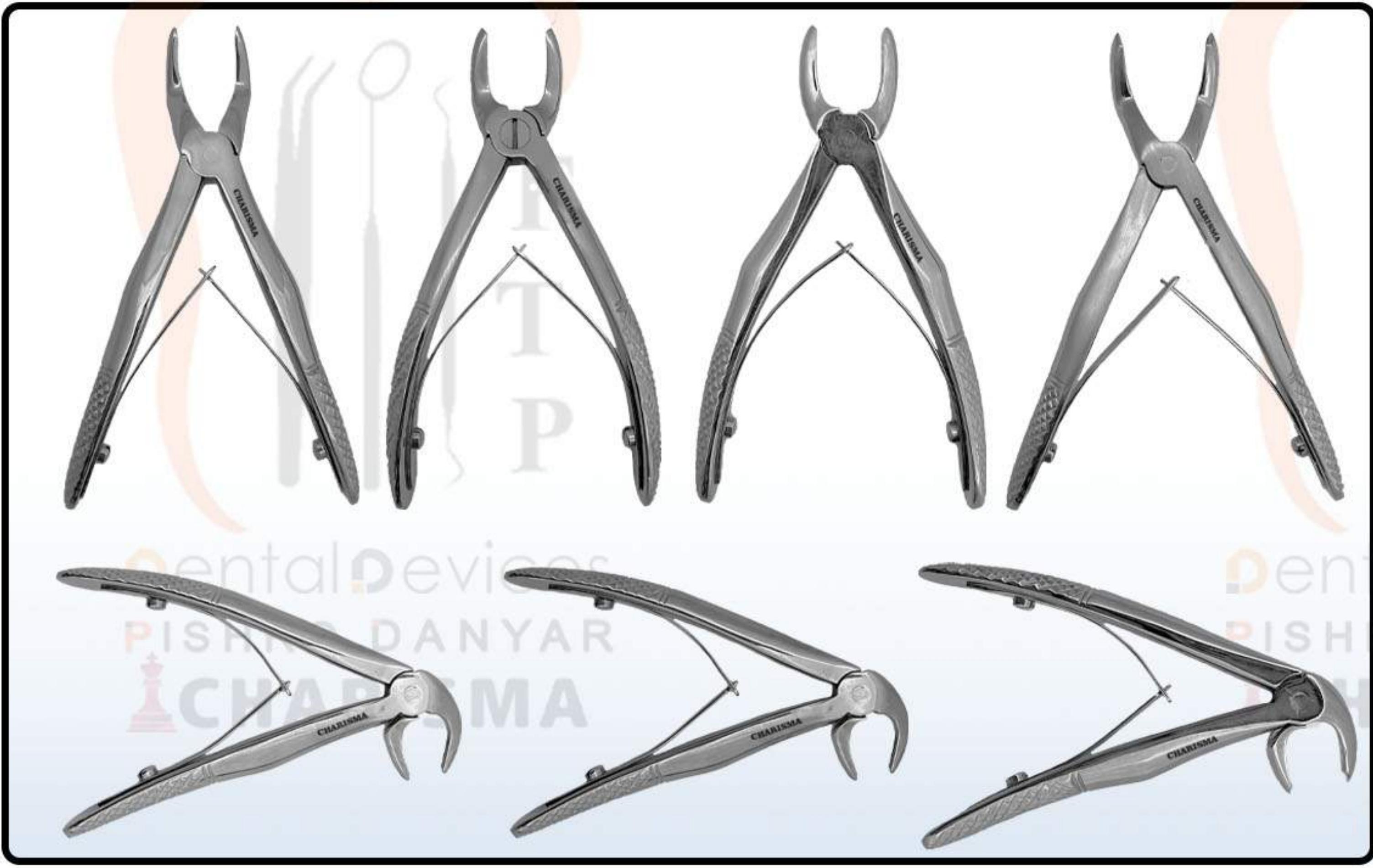

ست فورسپس ۷ عددی اطفال فنردار  
DD-050-101

ست شامل : سانترال بالا و پایین - مولر بالا و پایین - پرمولر بالا و پایین



سانترال بالا اطفال  
UPPER INCISORS  
& CANINES  
DD-050-089  
FIG.137



پرمولر بالا اطفال  
UPPER PREMOLARS  
DD-050-090  
FIG.139



پرمولر پایین اطفال  
LOWER MOLARS  
DD-050-086  
FIG.5



مولر بالا اطفال  
UPPER MOLARS  
DD-050-085  
FIG.3



مولر پایین اطفال  
LOWER MOLARS  
DD-050-087  
FIG.6



ریشه کش پایین اطفال  
LOWER ROOTS  
DD-050-088  
FIG.7



ریشه کش بالا اطفال  
UPPER ROOTS  
DD-050-091  
FIG.51S



DD-050-083 H  
FIG.22 2/1H  
کاهورن پایین زاویه دار  
LOWER WISDOMS & MOLARS



DD-050-084 H



DD-050-083



DD-050-084

FIG.22 2/1  
عقل پایین زاویه دار  
LOWER WISDOMS & MOLARS





ست ۶ عددی فورسپس آتراماتیک  
(فورسپس های ویژه)

**ATRAUMATIC EXTRACTION**

**RETENTION FORCEPS**

دندانه دار بودن و ظرافت سر فورسپس ها

**CH-050-096**



ست ۴ عددی فیزیک فورسپس  
(فورسپس های ویژه)

**ATRAUMATIC EXTRACTION**

**PHYSIC FORCEPS**

**CH-050-095**



مولر پایین  
**LOWER MOLARS**  
**HAWK'S BILL**  
DD-050-013  
FIG.22

ریشه کش بلند مستقیم  
**LOWER ROOTS**  
DD-050-026  
FIG.041

ریشه کش ۹۰ درجه  
**LOWER ROOTS**  
DD-050-028  
FIG.045

ریشه کش بالا  
زاویه دار  
**UPPER ROOTS**  
DD-050-027  
FIG.044

یونیورسال بالا  
**UNIVERSAL PATTERN**  
**UPPER TEETH**  
DD-050-081

یونیورسال پایین  
**UNIVERSAL PATTERN**  
**LOWER TEETH**  
DD-050-082





# Elevator



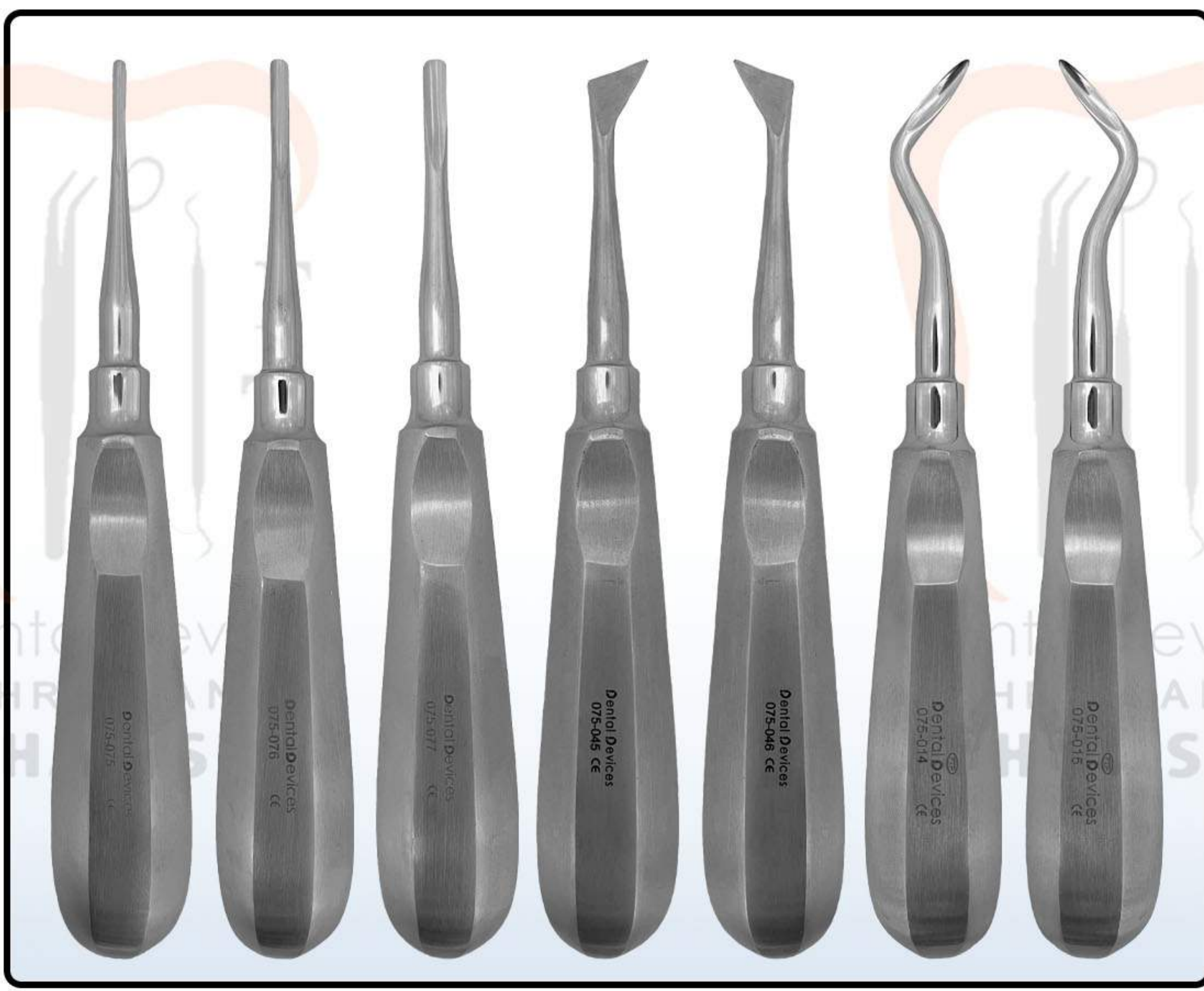

**ست الواتور شامل:**

الواتور مستقيم 3 سايز (ريز-متوسط-درشت)  
الواتور كراير چپ و راست  
الواتور ايكس چپ و راست

**DD-075-300**



الواتور مستقيم ظريف ريز  
**STRAIGHT 3MM**  
075-075  
**FIG.1**



الواتور مستقيم ظريف متوسط  
**STRAIGHT 4MM**  
075-076  
**FIG.2**



الواتور مستقيم ظريف درشت  
**STRAIGHT 5MM**  
075-077  
**FIG.3**

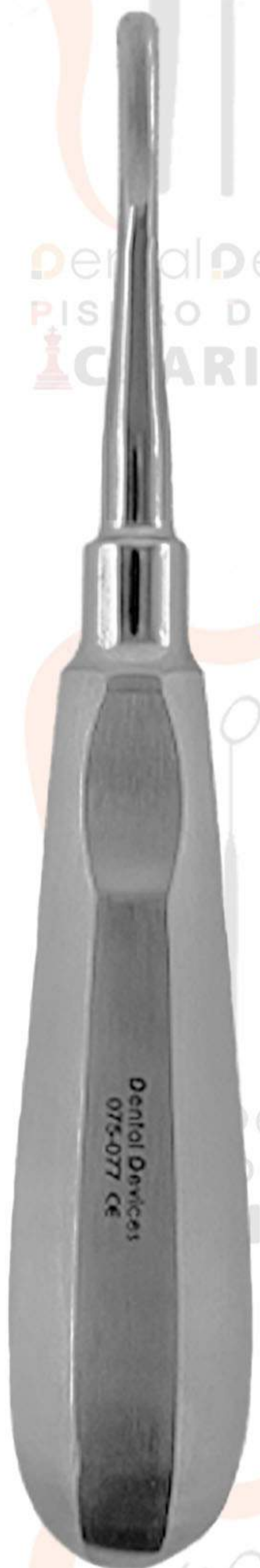

2MM

لوکساتور مستقيم 2 ميل  
**LUXATOR STR**  
760-1-2

3MM

لوکساتور مستقيم 3 ميل  
**LUXATOR STR**  
760-1-3

4MM

لوکساتور مستقيم 4 ميل  
**LUXATOR STR**  
760-1-4

5MM

لوکساتور مستقيم 5 ميل  
**LUXATOR STR**  
760-1-5



اسمیک 3 ميل مستقيم  
**075-303**  
3MM

3MM



اسمیک 4 ميل مستقيم  
**075-304**  
4MM

4MM



اسمیک 5 ميل مستقيم  
**075-305**  
5MM

5MM

2MM

مستقيم 2 ميل  
**STRAIGHT**  
075-2A

3MM

مستقيم 3 ميل  
**STRAIGHT**  
075-3A

4MM

مستقيم 4 ميل  
**STRAIGHT**  
075-4A

5MM

مستقيم 5 ميل  
**STRAIGHT**  
075-5A



لوکساتور مستقيم بدون شيار  
**LUXATOR STR**  
075-1222

2MM



لوکساتور مستقيم بدون شيار  
**LUXATOR STR**  
075-1223

3MM



لوکساتور مستقيم بدون شيار  
**LUXATOR STR**  
075-1224

4MM



لوکساتور مستقيم بدون شيار  
**LUXATOR STR**  
075-1225

5MM

مستقيم 301  
**SELDIN**  
075-036  
**FIG.301W**



مستقيم 304  
**SELDIN**  
075-037  
**FIG.304W**



مستقيم سر نخت  
**STRAIGHT**  
075-003

3MM



**ELEVATOR MARISON**  
الواتور ريشه ماريسون  
**CH-720-205**





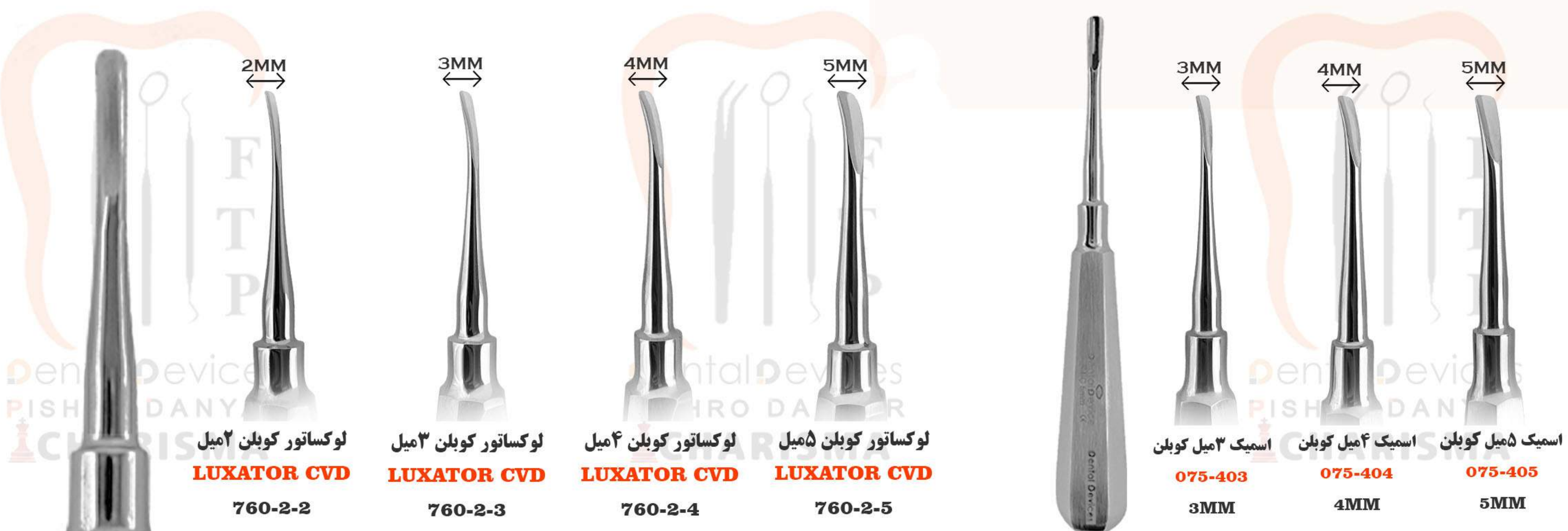

لوکساتور کوبلن ۲میل  
**LUXATOR CVD**  
760-2-2

لوکساتور کوبلن ۳میل  
**LUXATOR CVD**  
760-2-3

لوکساتور کوبلن ۴میل  
**LUXATOR CVD**  
760-2-4

لوکساتور کوبلن ۵میل  
**LUXATOR CVD**  
760-2-5

اسمیک ۳میل کوبلن  
075-403  
3MM

اسمیک ۴میل کوبلن  
075-404  
4MM

اسمیک ۵میل کوبلن  
075-405  
5MM



لوکساتور کوبلن بدون شیار  
**LUXATOR CVD**  
DD-075-1322C

لوکساتور کوبلن بدون شیار  
**LUXATOR CVD**  
DD-075-1323C

لوکساتور کوبلن بدون شیار  
**LUXATOR CVD**  
DD-075-1324C

لوکساتور کوبلن بدون شیار  
**LUXATOR CVD**  
DD-075-1325C

کوبلن ۶۰ درجه  
**UNIVERSITY OF MICHIGAN**  
DD-075-071  
**FIG.21**

کوبلن دوخم سر تخت  
**FRIEDMAN**  
DD-075-073  
**FIG.31F**

کوبلن دوخم سر گرد  
**FRIEDMAN**  
DD-075-073-1  
**FIG.33F**

کوبلن  
**FRIEDMAN**  
DD-075-074  
**FIG.32F**



کرایبر راست (پرچمی)  
**CRYER**  
DD-075-044  
**FIG.44**

کرایبر راست (پرچمی)  
**CRYER**  
DD-075-045  
**FIG.45**

کرایبر چپ (پرچمی)  
**SELDIN**  
DD-075-024  
**FIG.1L**

کرایبر راست (پرچمی)  
**SELDIN**  
DD-075-025  
**FIG.1R**

فلوهر چپ (ابکسو) نوک تیز  
**FLOHER**  
DD-075-014  
**FIG.2F**

فلوهر راست (ابکسو) نوک تیز  
**FLOHER**  
DD-075-015  
**FIG.3F**

فلوهر چپ (ابکسو) سر گرد  
**FLOHER**  
DD-075-007  
**FIG.4SA**

فلوهر راست (ابکسو) سر گرد  
**FLOHER**  
DD-075-008  
**FIG.5SA**



**ELEVATOR CRANE**  
الواتور کرین  
DD-075-032

**ELEVATOR PLASTIC**  
الواتور ریشه با دسته سیلیکونی متوسط  
CH-075-107

**ELEVATOR PLASTIC**  
الواتور ریشه با دسته سیلیکونی ریز  
CH-075-106





الواتور دریلی راست  
**DRILLE**  
075-800-3 R

الواتور دریلی چپ  
**DRILLE**  
075-800-4 L



الواتور فلور مستقیم  
**FLOHR**  
DD-075-013  
**FIG.1F**



الواتور نوک تیز ریز  
**BEIN**  
DD-075-001  
**FIG.1B**

الواتور نوک تیز متوسط  
**BEIN**  
DD-075-002  
**FIG.2B**



الواتور دنده دار ریز  
**RIBBED**  
DD-075-002T



الواتور دنده دار متوسط  
**RIBBED**  
DD-075-076T

الواتور دنده دار بین  
**RIBBED**  
DD-075-077T



الواتور دنده دار کویلن درشت  
**RIBBED**  
CH-075-222

الواتور دنده دار کویلن متوسط  
**RIBBED**  
CH-075-221

الواتور دنده دار کویلن ریز  
**RIBBED**  
CH-075-220



الواتور مثلثی دوخم  
**SELDIN**  
CH-075-103

الواتور مثلثی مستقیم  
**SELDIN STR**  
CH-075-104



الواتور مثلثی ریشه  
**SELDIN**  
DD-075-011  
**FIG.2S**



الواتور ریشه راست  
DD-075-093  
**FIG.1**

الواتور ریشه مستقیم  
DD-075-092  
**FIG.2**

الواتور ریشه چپ  
DD-075-094  
**FIG.3**

**HEIDBRING**



الواتور ریشه مستقیم  
CH-075-092-G **GOLD**  
**FIG.2**



الواتور جیمز مستقیم  
اطفال  
DD-075-0100MC  
**JAMES**



الواتور جیمز راست  
اطفال  
DD-075-0102MC



الواتور صلیبی چپ  
DD-075-090  
**FIG.322**

الواتور صلیبی راست  
DD-075-091  
**FIG.323**



الواتور میج ساکت  
DD-075-1491



الواتور میج ساکت  
DD-075-1492



## ست الواتور آناتوميک

DD-075-301

### ANATOMIC ELEVATOR



الواتور مستقيم ريز  
**STRAIGHT**  
DD-075-075F

الواتور مستقيم متوسط  
**STRAIGHT**  
DD-075-076F

الواتور مستقيم درشت  
**STRAIGHT**  
DD-075-077F

فلوهر چپ (ايكس)  
**FLOHER**  
DD-075-014F

فلوهر راست (ايكس)  
**FLOHER**  
DD-075-015F

كراير چپ (پرجمي)  
**CRYER**  
DD-075-044F

كراير راست (پرجمي)  
**CRYER**  
DD-075-045F

## ست الواتور ارگوتاچ

DD-075-302

### ERGOTOUCH ELEVATOR ( CH )

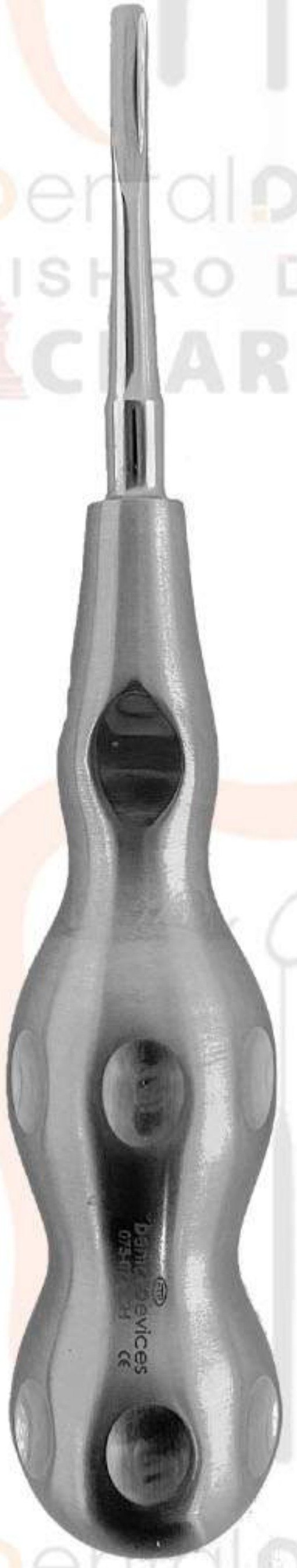

الواتور مستقيم ريز  
**STRAIGHT**  
DD-075-075CH

الواتور مستقيم متوسط  
**STRAIGHT**  
DD-075-076CH

الواتور مستقيم درشت  
**STRAIGHT**  
DD-075-077CH

فلوهر چپ (ايكس)  
**FLOHER**  
DD-075-014CH

فلوهر راست (ايكس)  
**FLOHER**  
DD-075-015CH

كراير چپ (پرجمي)  
**CRYER**  
DD-075-044CH

كراير راست (پرجمي)  
**CRYER**  
DD-075-045CH

## الواتور ارگوتاچ ريشه

### ERGOTOUCH ROOT ELEVATOR ( CH )

## الواتور ريشه

### ROOT ELEVATOR



ريشه چپ  
**ROOT LEFT**  
DD-075-094CH

ريشه مستقيم  
**ROOT STR**  
DD-075-092CH

ريشه راست  
**ROOT RIGHT**  
DD-075-093CH

ريشه چپ  
**ROOT LEFT**  
CH-075-094-1

ريشه مستقيم  
**ROOT STR**  
CH-075-092-1

ريشه راست  
**ROOT RIGHT**  
CH-075-093-1





black  
dark blue  
purple  
yellow  
orange  
light blue  
green

### set of PDL elevator

ست ۷ عددی الواتور

ch-720-500

- طراحی جدید و خاص لوکساتور
- مجموعه ۷ عددی ابزار دقیق
- ویژگی: حفظ استخوان و کاهش آسیب به آن
- انتهای رنگی شناسایی را آسان می کند
- ایده آل در طول جراحی

Dental Devices  
PISHRO DANYAR  
CHARISMA

Dental Devices  
PISHRO DANYAR  
CHARISMA

Dental Devices  
PISHRO DANYAR  
CHARISMA

Dental Devices  
PISHRO DANYAR  
CHARISMA

Dental Devices  
PISHRO DANYAR  
CHARISMA

Dental Devices  
PISHRO DANYAR  
CHARISMA





قیچی جراحی صاف  
**GOLDMAN-FOX  
SAW EDGE-STR**  
DD-125-003  
**13CM**



قیچی جراحی سرکج  
**GOLDMAN-FOX  
SAW EDGE-CVD**  
DD-125-004  
**13CM**



قیچی اریس صاف  
**IRIS-STR**  
DD-125-005  
**11.5CM**



قیچی اریس سرکج  
**IRIS-CVD**  
DD-125-006  
**11.5CM**



قیچی شیاردار  
**SPENCER**  
DD-125-023  
**13CM**



قیچی برش گاز  
**KELLY-STR**  
DD-125-009  
**13CM**



قیچی دوسر تیز  
**KELLY-CVD**  
DD-125-125  
**16CM**



قیچی دوخم کوچک  
**LA GRANGE**  
DD-125-010  
**12CM**



قیچی دوخم بلند  
**QUINBY**  
DD-125-012  
**17CM**



قیچی دوخم بزرگ  
**GOLDMAN-FOX(SPECIAL)**  
DD-125-013  
**13CM**



قیچی کلی سر صاف  
**KELLY-STR**  
DD-125-014  
**16CM**



قیچی کلی سرکج  
**KELLY-CVD**  
DD-125-015  
**16CM**



قیچی جوزف سر صاف  
**JOSEPH-STR**  
DD-125-015J  
**14CM**



قیچی جوزف سرکج  
**JOSEPH-CVD**  
DD-125-014J  
**14CM**



قیچی کرون بر صاف  
**SAW EDGE-STR**  
DD-200-123  
**10.5CM**



قیچی کرون بر سرکج  
**SAW EDGE-CVD**  
DD-200-124  
**1.5CM**





اريس تنگستن کاربايد سرصاف  
**IRIS-TC**  
DD-160-054  
TC-11.5CM



اريس تنگستن کاربايد سرکچ  
**IRIS-TC**  
DD-160-055  
TC-11.5CM



جراحی دسته طلايی سرصاف  
**GOLDMAN-FOX**  
DD-125-003G

جراحی دسته طلايی سرکچ  
**GOLDMAN-FOX**  
DD-125-004G



قيچی ۴۵ درجه  
**45 DEGREE**  
CH-125-008  
TC-11.5CM



قيچی منحنی  
**IRIS CVD**  
CH-125-007  
TC-11.5CM



اريس ميکرو سرصاف  
**IRIS-MICRO**  
CH-125-001  
TC-11.5CM  
نوک خیلی باریک



اريس ميکرو سرکچ  
**IRIS-MICRO**  
CH-125-002  
TC-11.5CM  
نوک خیلی باریک



قيچی کاسترو سرصاف  
**CASTROVIEJO**  
DD-160-090  
14CM

قيچی کاسترو سرکچ  
**CASTROVIEJO**  
DD-160-091  
14CM





سوزنگیر باریک ۱۳ سانتی متر  
**MAYO HEGAR**  
 DD-150-027-13  
**13CM**



سوزنگیر باریک ۱۴ سانتی متر  
**MAYO HEGAR**  
 DD-150-027-14  
**14CM**



سوزنگیر باریک ۱۶ سانتی متر  
**MAYO HEGAR**  
 DD-150-027-16  
**16CM**



سوزنگیر باریک ۱۸ سانتی متر  
**MAYO HEGAR**  
 DD-150-027-18  
**18CM**



سوزنگیر معمولی (نرمال)  
**MAYO HEGAR**  
 DD-150-027N  
**14CM**



سوزنگیر سرکج  
**MAYO HEGAR CVD**  
 DD-150-027C  
**14CM**



سوزنگیر قیچی  
**HEGAR OLSON**  
 DD-150-029  
**14CM**



سوزنگیر  
 DD-1743/150  
**14CM**



سوزنگیر تنگستن کارباید  
**MAYO HEGAR TC**  
 DD-160-033  
**TC-13CM**



سوزنگیر تنگستن کارباید  
**MAYO HEGAR TC**  
 DD-160-034  
**TC-14CM**



سوزنگیر تنگستن کارباید  
**MAYO HEGAR TC**  
 DD-160-035  
**TC-15CM**



سوزنگیر تنگستن کارباید  
**MAYO HEGAR TC**  
 DD-160-036  
**TC-16CM**





هموستات باریک سر صاف  
**MICRO HALSTED**  
 DD-150-002S  
 13CM



هموستات باریک سر کج  
**MICRO HALSTED**  
 DD-150-002C  
 13CM



هموستات ضخیم سر صاف  
**CRILE**  
 DD-150-010S  
 14CM



هموستات ضخیم سر کج  
**CRILE**  
 DD-150-010C  
 14CM



ماسکیتو میکرو سر صاف  
**MISCRO MASQUITO**  
 DD-150-025S  
 13CM



ماسکیتو میکرو سر کج  
**MISCRO MASQUITO**  
 DD-150-025C  
 13CM



هموستات ۹۰ درجه  
**BABY MIXTER**  
 DD-150-016  
 16CM



هموستات آلیس  
**ALIS**  
 DD-150-007  
 16CM



شانگیر  
**BACKHAUS**  
 DD-150-039S  
 9CM



شانگیر  
**BACKHAUS**  
 DD-150-039M  
 14CM



سوزنگیر کاستروویجو  
**CASTROVIEJO**  
 DD-160-001-STR مستقیم  
 DD-160-002-CVD سر کج  
 TC-14CM



سوزنگیر کاستروویجو  
**CASTROVIEJO**  
 DD-160-014-STR مستقیم  
 DD-160-015-CVD سر کج  
 TC-18CM





رتريكتور مينى سوتا  
**MINISOTA**  
DD-830-020L  
15.5CM

رتريكتور مينى سوتا  
**MINISOTA**  
DD-830-020S  
14CM



175-037

175-038

175-039

رتريكتور راکس  
**ROUX**

DD-175-036 SET  
3 SIZE



رتريكتور فارابوف  
**FARABEUF**

DD-175-034/12.5CM  
DD-175-035/15CM  
2 SIZE



رتريكتور ميديل درف  
**MIDDENDORF**  
DD-175-049

رتريكتور لانگ بک  
**KOCHER LANGENBECK**  
DD-175-044



زبانگير

**WEIDER AND TONGUE RETRACTOR**  
DD-908/9MD



دهان بازکن استرانبرگ  
DD-175-060



دهان بازکن يکطرفه  
DD-830-023



**VESTIBULUM RETRACTOR**  
دهان بازکن جراحی  
CH-175-063



دهان بازکن مولت  
**MOLT RETRACTOR**  
DD-175-191



**cheek retractor**  
دهان بازکن دو طرفه  
ch-175-061

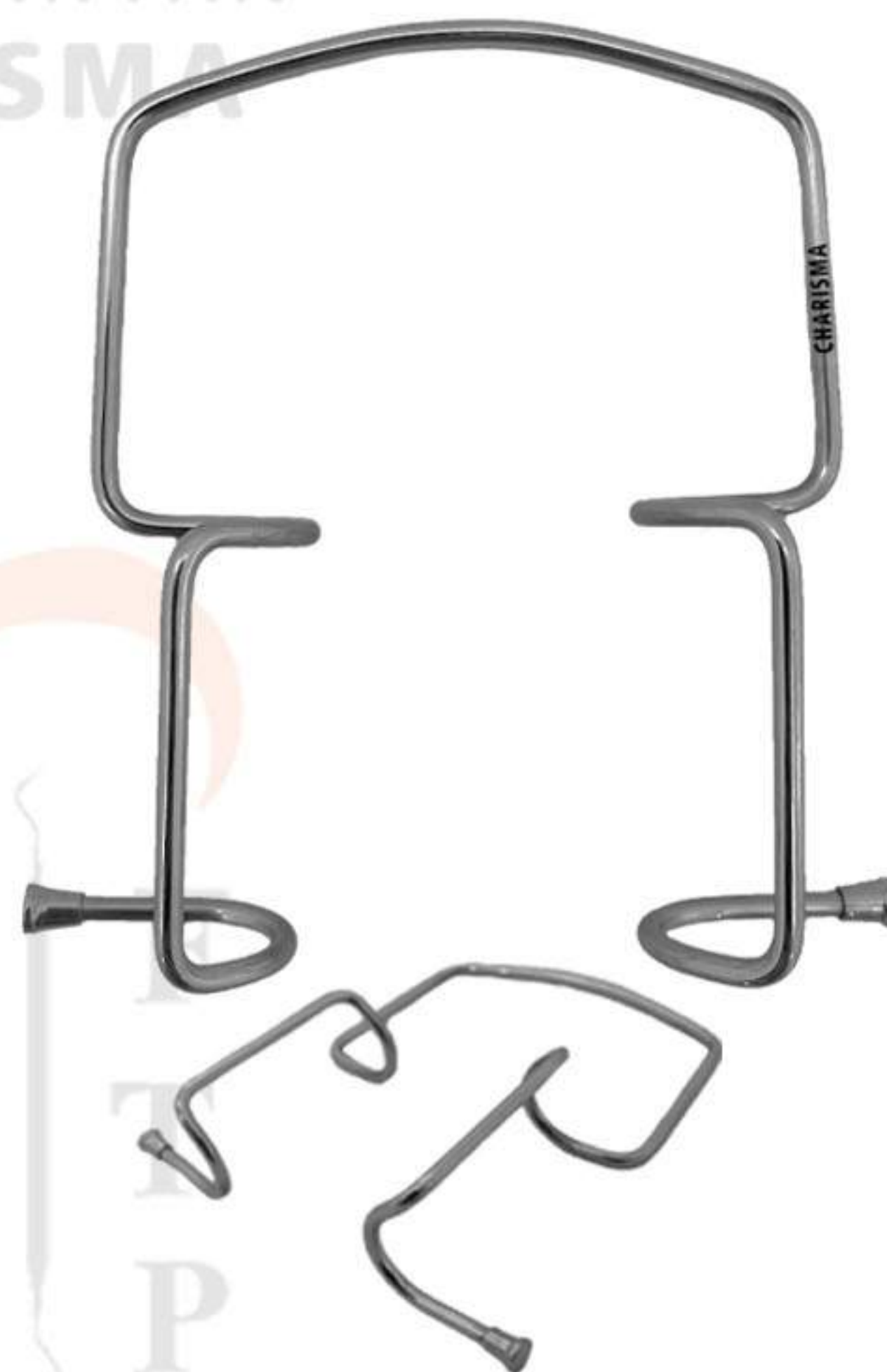

**retractor oringer**  
دهان بازکن اورينگر  
ch-175-062



**Vestibulum/Lip retractorm**  
for upper jaw  
دهان بازکن دهان و فک  
ch-175-064





دهان بازکن یکطرفه  
DD-175-0016



دهان بازکن یکطرفه  
DD-175-0020



کنتراستور ۱  
**CONTRASTOR NO.1**  
DD-175-0021

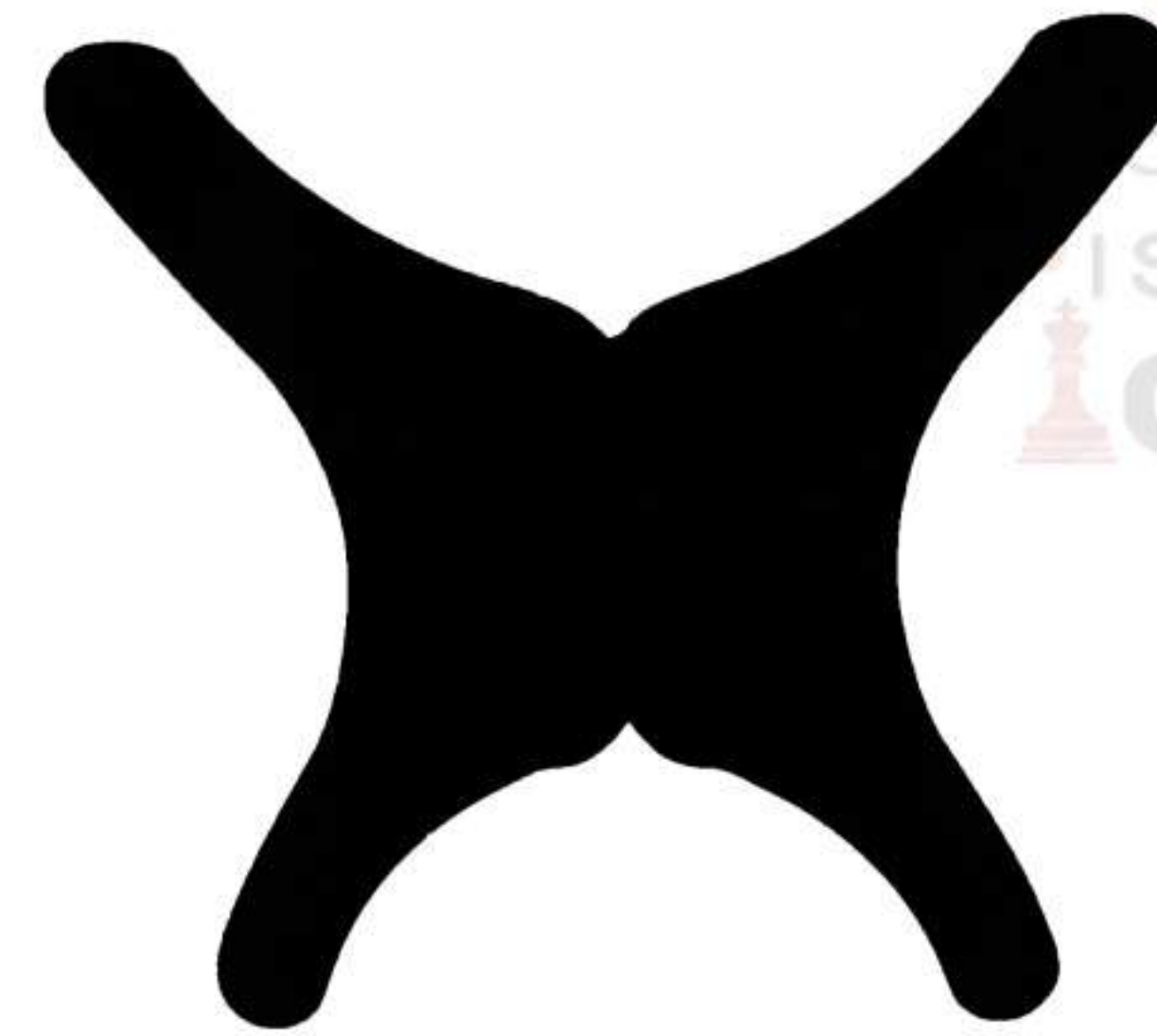

کنتراستور ۳  
**CONTRASTOR NO.2**  
DD-175-0023



کنتراستور ۲  
**CONTRASTOR NO.3**  
DD-175-0022



دهان بازکن مشکی  
DD-175-0012



دهان بازکن خرچنگی  
DD-175-0013



دهان بازکن یکطرفه بلند  
DD-175-0014

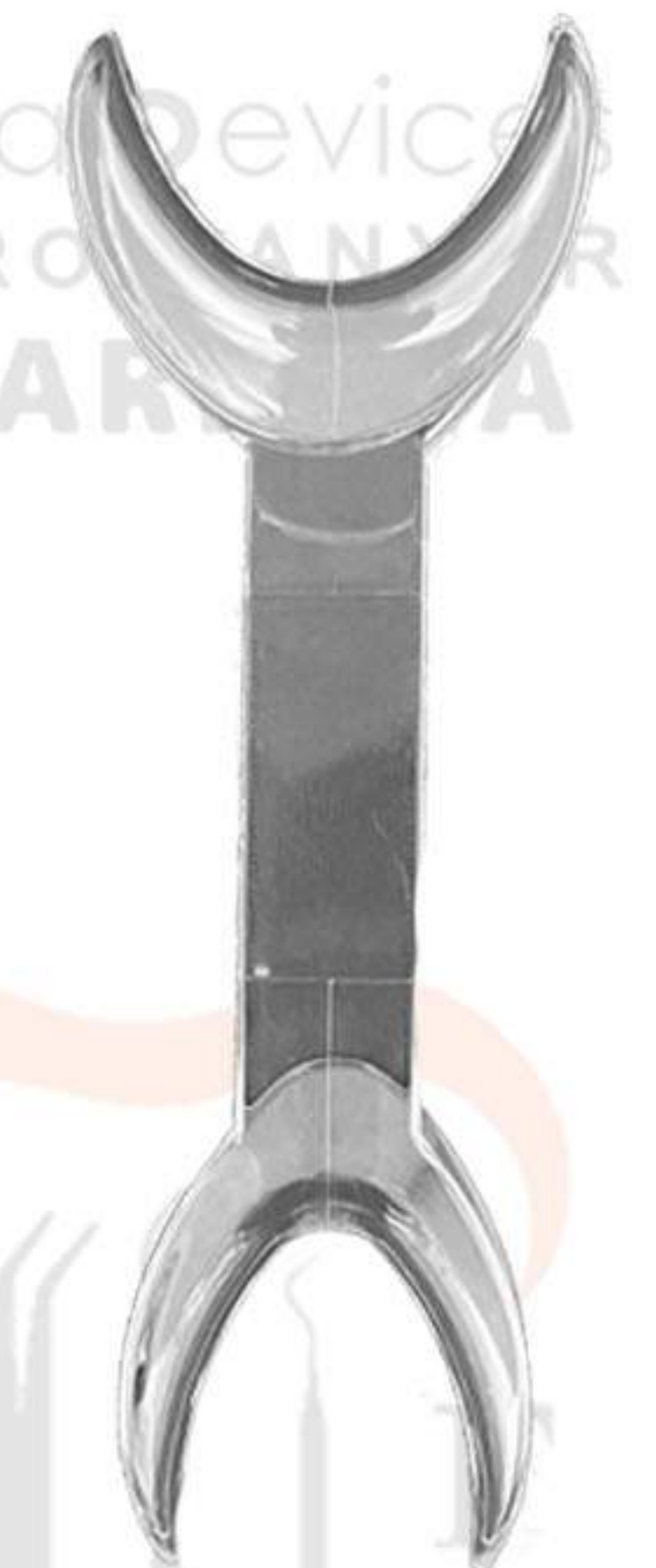

دهان بازکن یکطرفه دوسر  
DD-175-0015



دهان بازکن لقمه ای  
اطفال  
DD-175-0017  
**S - M - L**



دهان بازکن فتوگرافی  
**RETRaCTOR**  
**PHOTOGRAPHY**  
DD-175-0018



دهان بازکن بلجینگ  
DD-175-0019

**SET OF CONTRASTOR (3PCS)**

ست ۳ عددی کنتراستور

CODE:DD-175-024



# restoration





# COMPO-FILL INSTRUMENTS

## قلم های کامپوزیت دسته هالو



CODE:025-403



CODE:025-420



CODE:025-405



CODE:025-421

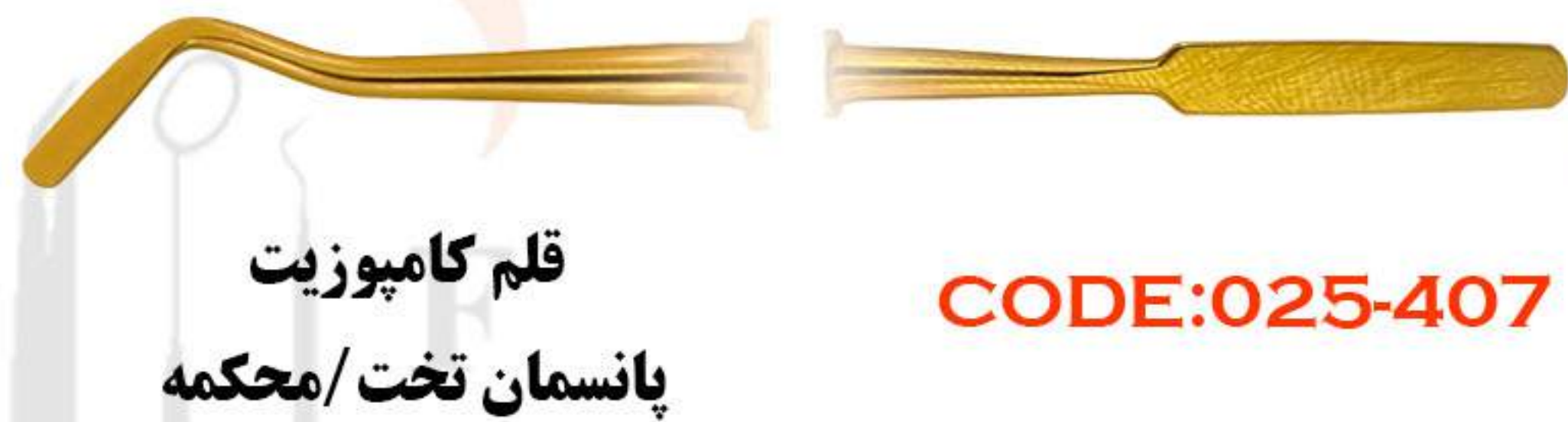

CODE:025-407



CODE:025-422



CODE:025-407 T



CODE:025-424



CODE:025-408



CODE:025-427



CODE:1406

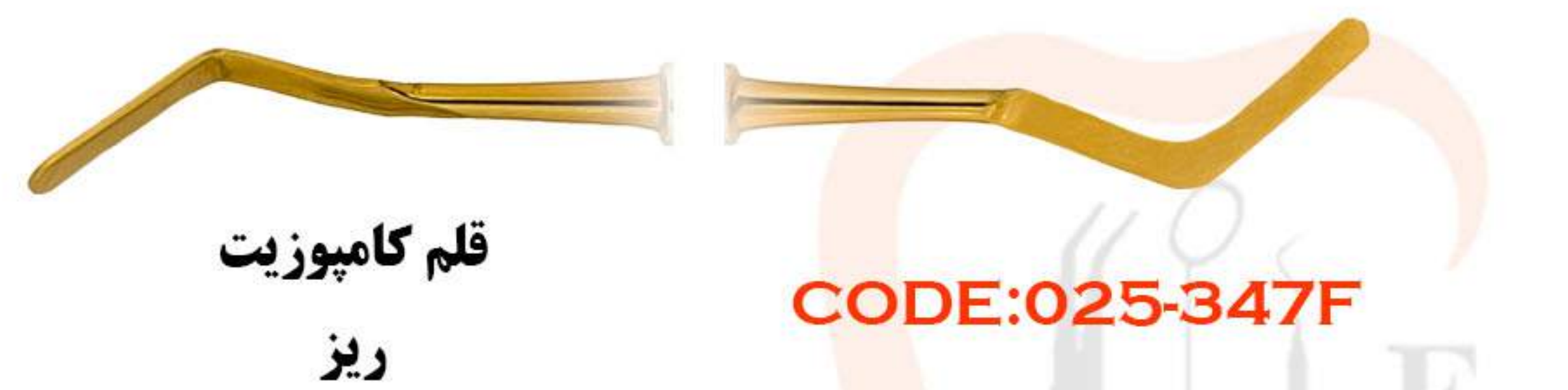

CODE:025-347F



CODE:025-411



CODE:025-348F



CODE:025-410



CODE:025-349F



CODE:025-412



CODE:025-445-021



CODE:025-413

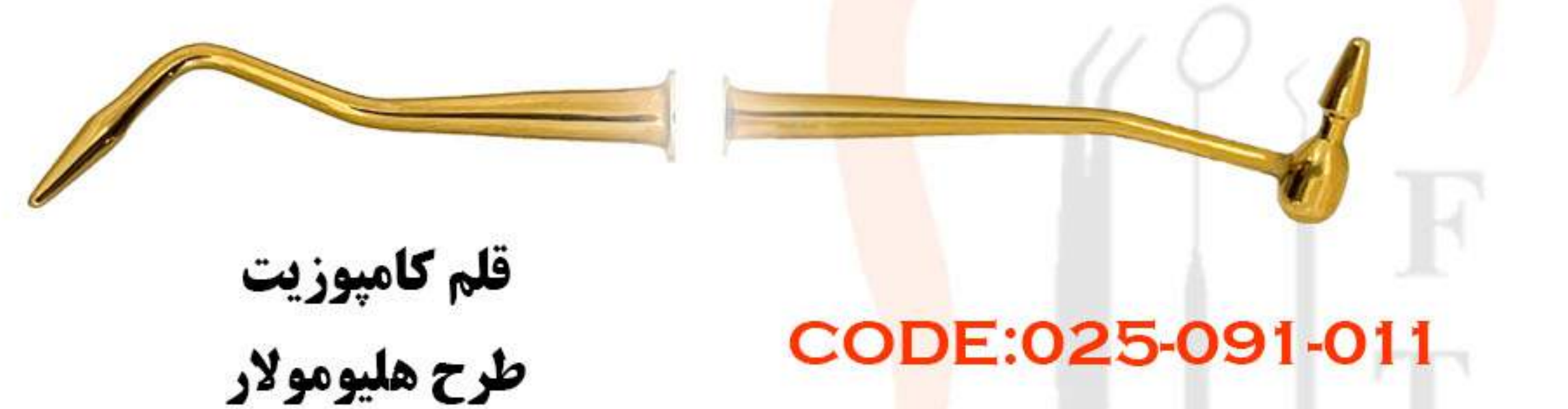

CODE:025-091-011



CODE:025-401



CODE:025-414



# COMPO-FILL INSTRUMENTS

## قلم های کامپوزیت دسته ساده



قلم کامپوزیت  
هیدمن متوسط

CODE:405



قلم کامپوزیت  
مخروطی

CODE:1405



قلم کامپوزیت  
محکمه پانسمان

CODE:407



قلم کامپوزیت  
وسکات

CODE:1407



قلم کامپوزیت  
کندانسور پانسمان

CODE:408  
FIG.1



قلم کامپوزیت  
کندانسور پانسمان

CODE:1409  
FIG.2



قلم کامپوزیت  
پانسمان برنیشر

CODE:420



قلم کامپوزیت  
هیدمن بلند

CODE:1411



قلم کامپوزیت  
برنیشر / محکمه

CODE:1415



قلم کامپوزیت  
برنیشر پانسمان

CODE:421



قلم کامپوزیت  
فریدمن

CODE:1406



قلم کامپوزیت  
ریز

CODE:347F



قلم کامپوزیت  
محکمه کندانسور

CODE:1419



قلم کامپوزیت  
متوسط

CODE:348F



قلم کامپوزیت  
بوکوزیان

CODE:1420



قلم کامپوزیت  
درشت

CODE:349F



قلم کامپوزیت  
هیدمن متوسط

CODE:413



NB-ANTERIOR  
قلم کامپوزیت قدیمی

CODE:1421



قلم کامپوزیت  
هلیومولار

CODE:091.011



# COMPO-LM ARTE INSTRUMENT



**LM-ARTE 1  
CONDENSA  
026-103**



**LM-ARTE 2  
ECCESSO  
026-104**



**LM-ARTE 3  
FISSURA  
026-105**



**LM-ARTE 4  
MISURA  
026-106**



**LM-SOLO  
ANTERIOR  
026-101**



**LM-SOLO  
POSTERIOR  
026-100**



**LM-SOLO  
Modella  
026-102**



**BASKET 5 PCS**  
بست قلم ۵ عددی  
ch-225-095



**SET OF SILICONE COMPOSITE LM**  
کیت ۵ عددی قلم کامپوزیت سیلیکونی  
به همراه بست  
ch-026-000





## COMPO-PLASMA-INSTRUMENTS

### قلم کامپوزیت روکش پلاسما



قلم کامپوزیت  
متوسط روکش پلاسما

CODE:348 B  
BLUE



قلم کامپوزیت  
قدامی روکش پلاسما

CODE:1415 T  
BLACK



قلم کامپوزیت  
دوخم روکش پلاسما

CODE:118 B  
BLUE



قلم کامپوزیت  
دوخم روکش تیتانیومی

CODE:118 T  
GOLD

## COMPO-INSTRUMENTS

### قلم کامپوزیت هالو (NEW DESIGN)

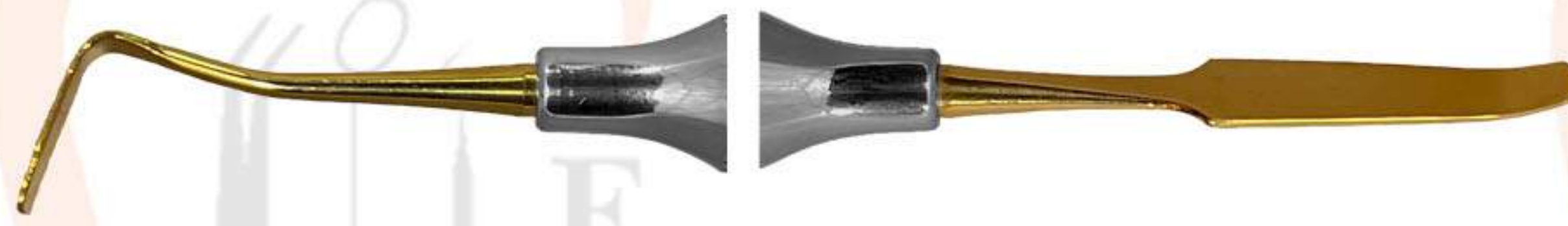

قلم کامپوزیت  
NB-ANTERIOR

CODE:CH-025-ECI1

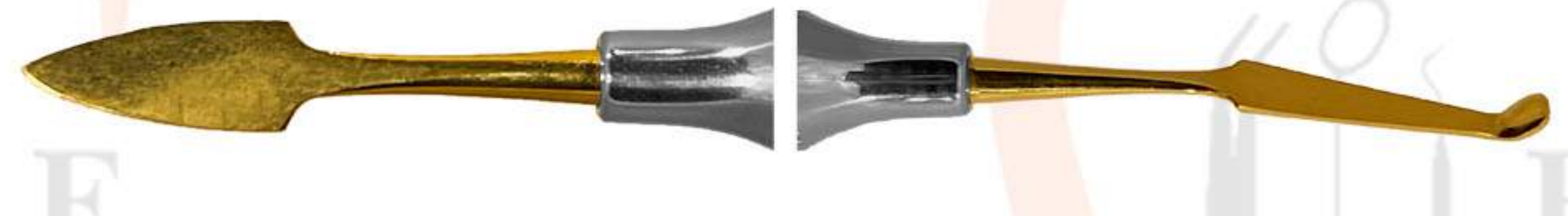

قلم کامپوزیت  
قدامی

CODE:CH-025-ECI6



قلم کامپوزیت  
خیلی ظریف

code:ch-026-120  
ضخامت نیفه: ۰.۲ میلی متر

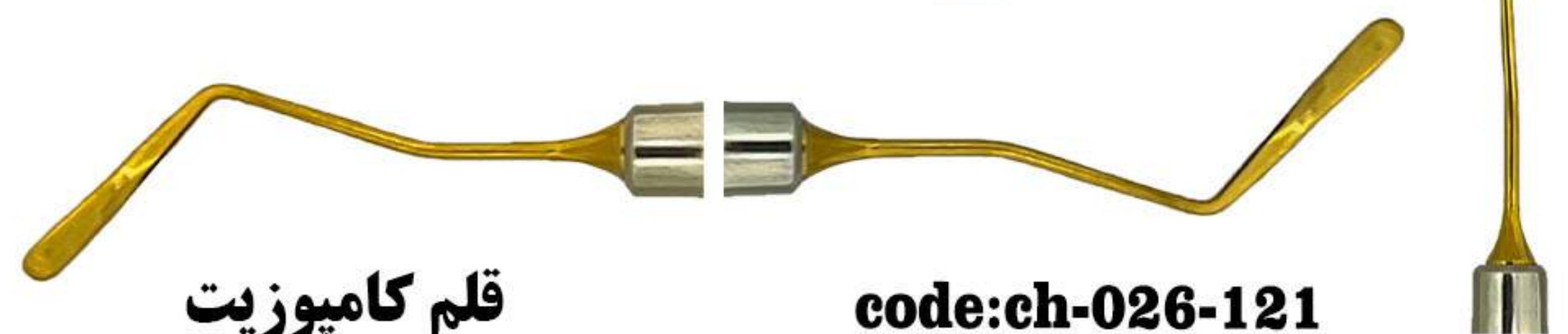

قلم کامپوزیت  
خیلی ظریف و زاویه دار

code:ch-026-121  
ضخامت نیفه: ۰.۲ میلی متر

### قلم کامپوزیت مدل: S2



CODE:CH-025-S2



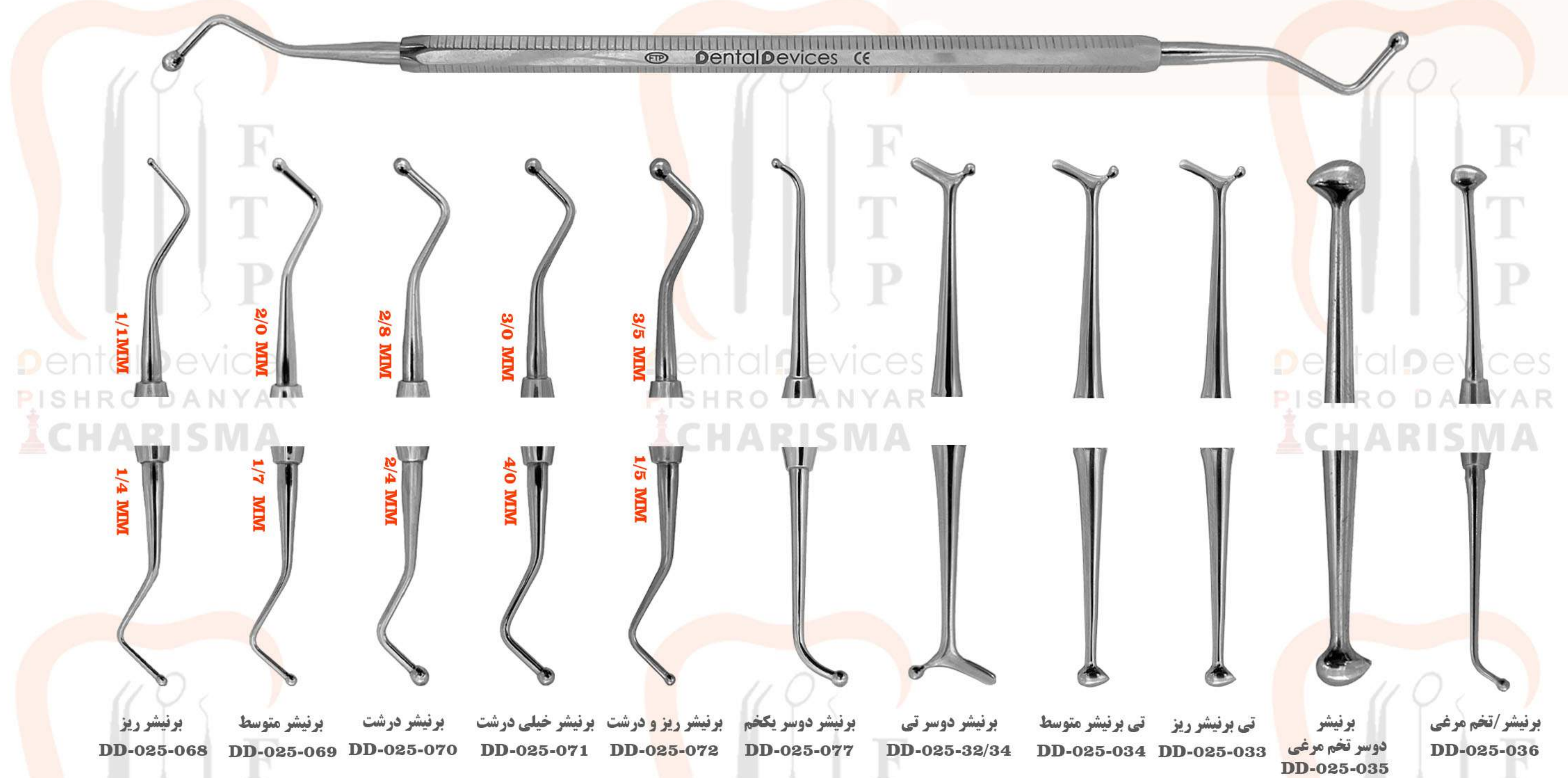

1/1MM  
 2/0 MM  
 2/8 MM  
 3/0 MM  
 3/5 MM  
 1/4 MM  
 1/7 MM  
 2/4 MM  
 4/0 MM  
 1/5 MM  
 DD-025-068  
 DD-025-069  
 DD-025-070  
 DD-025-071  
 DD-025-072  
 DD-025-077  
 DD-025-32/34  
 DD-025-034  
 DD-025-033  
 DD-025-035  
 DD-025-036  
 برنیش ریز  
 برنیش متوسط  
 برنیش درشت  
 برنیش خیلی درشت  
 برنیش ریز و درشت  
 برنیش دوسر یکجیم  
 برنیش دوسر تی  
 تی برنیش متوسط  
 تی برنیش ریز  
 برنیش  
 دوسر تخم مرغی  
 برنیش / تخم مرغی



1/1 MM  
 1/7 MM  
 2/8 MM  
 2/4 MM  
 5/0 MM  
 1/4 MM  
 2/0 MM  
 1/4 MM  
 2/8 MM  
 4/0 MM  
 DD-025-082  
 DD-025-083  
 DD-025-083J  
 DD-025-084  
 DD-025-085  
 DD-025-086  
 DD-025-087  
 DD-025-088  
 DD-025-133  
 DD-025-124  
 DD-025-123  
 کندانسور ریز  
 کندانسور متوسط  
 کندانسور ریز و درشت  
 کندانسور درشت  
 کندانسور خیلی درشت  
 کندانسور ریز بدون عاج  
 کندانسور متوسط بدون عاج  
 کندانسور درشت بدون عاج  
 کندانسور پانسمان  
 برنیش / پانسمان  
 کندانسور / پانسمان



DD-025-138  
 DD-025-139  
 DD-025-1392  
 DD-025-141 S  
 DD-025-141 M  
 DD-025-145  
 DD-025-151  
 DD-025-152  
 DD-025-154  
 DD-025-166  
 کارور هولن باخ  
 کارور هولن باخ متوسط  
 کارور هولن باخ / کندانسور (قلم داغ)  
 کارور لوزی کوچک کارور هولن باخ / کندانسور  
 کارور لوزی متوسط  
 کارور شوا  
 کارور دیسکلویید  
 دایکال  
 قلم دایکال دوسر دنتال  
 چیزل ترمیمی





ریز **DD-025-341** 4/5MM  
 متوسط **DD-025-342** 6/0MM  
 درشت **DD-025-343** 7/5MM  
 پانسمان ضخیم **DD-025-131**  
 اسپاتور پانسمان ریز **DD-025-347** 1/5MM  
 اسپاتور پانسمان متوسط **DD-025-348** 2/0MM  
 اسپاتور پانسمان درشت **DD-025-349** 2/5MM  
 اکسکواتور خبلی ریز **DD-025-175**  
 اکسکواتور ریز **DD-025-176**  
 اکسکواتور متوسط **DD-025-177**  
 اکسکواتور درشت **DD-025-178**

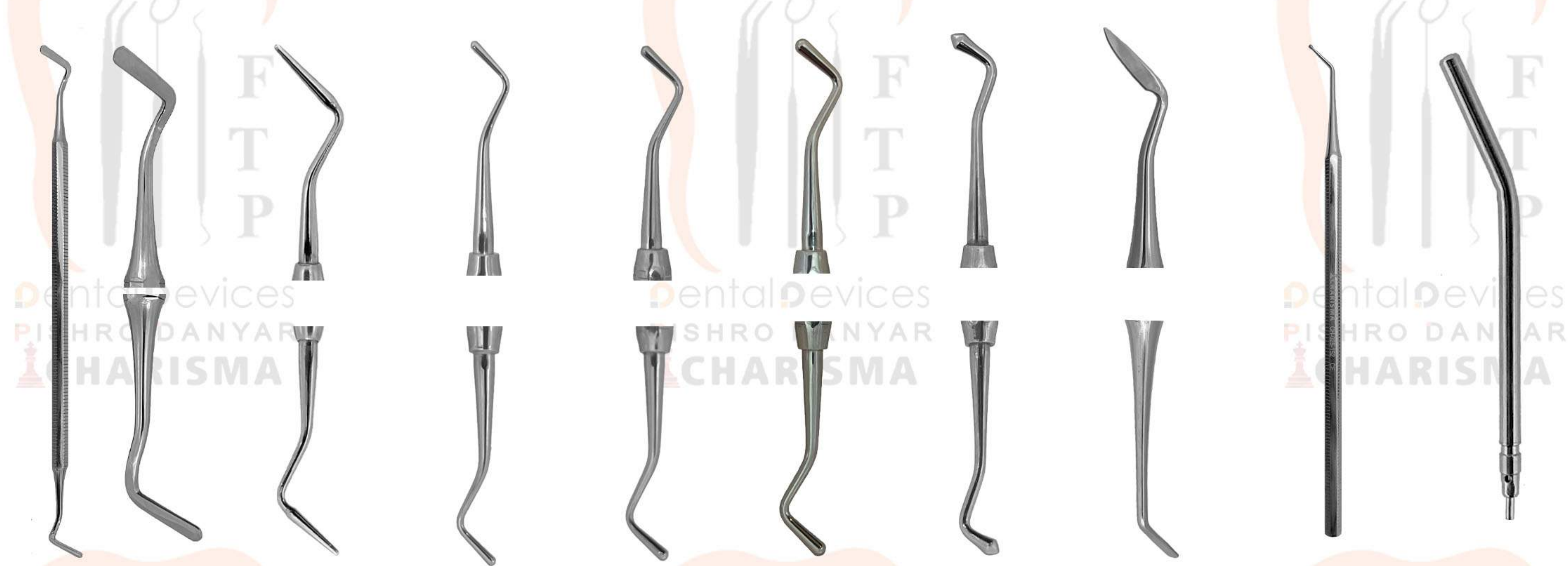

پانسمان دوخم **DD-025-118**  
 کندانسور مارکلی **DD-025-098**  
 کندانسور قطره ای **DD-025-079** FIG.1  
 کندانسور قطره ای **DD-025-080** FIG.2  
 کندانسور قطره ای **DD-025-081** FIG.3  
 برنیشر وسکات **DD-025-108**  
 هولن باخ/پانسمان **CH-025-1393**  
 قلم دایکال دسته بلند **CH-025-152-1**  
 سری پوار آب و هوا **DD-000-123**

## ست ترمیمی 10 عددی

شامل:

- DD-025-082** کندانسور ریز
- DD-025-084** کندانسور درشت
- DD-025-033** تی برنیشر
- DD-025-176** اکسکواتور
- DD-025-068** برنیشر ریز
- DD-025-070** برنیشر درشت
- DD-025-342** اسپاتور محکمه
- DD-025-348** اسپاتور پانسمان
- DD-025-152** قلم دایکال
- DD-025-141** کارور لوزی





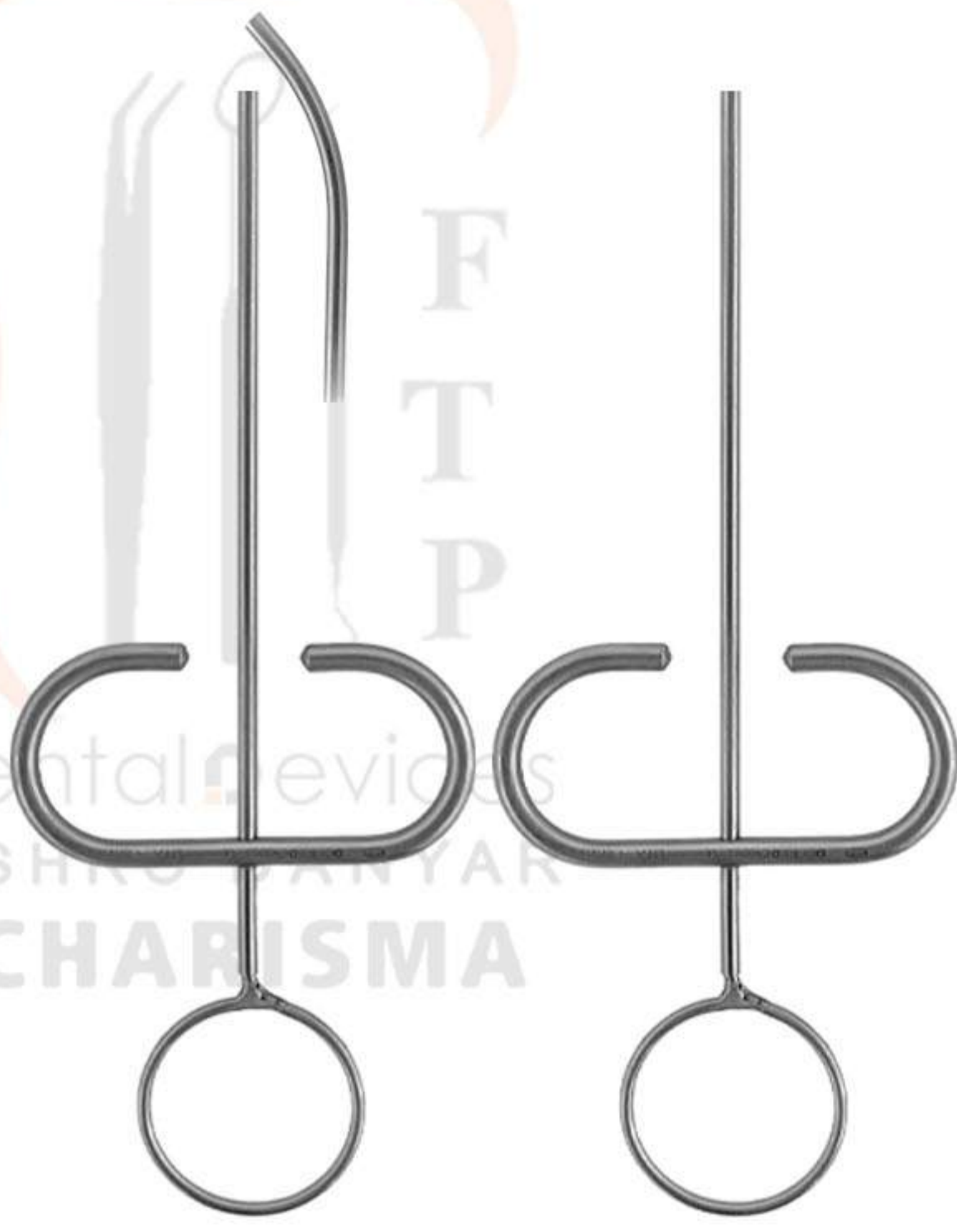

ام تی ای کریر سرکج  
DD-200-321  
1.2MM

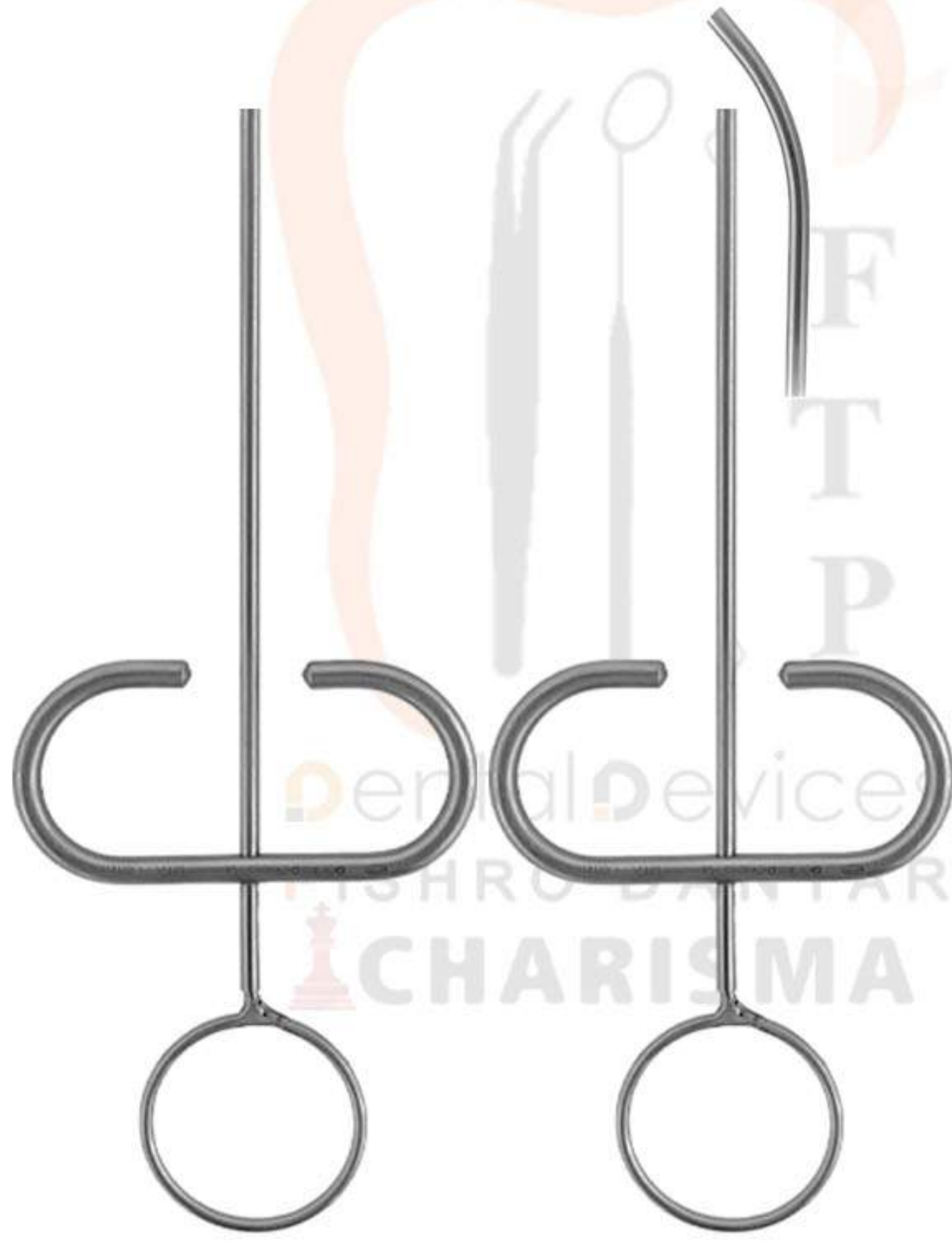

ام تی ای کریر سرکج  
DD-200-323  
1.8MM



گوده آمالگام  
AMALGAM WELL  
DD-200-087



آمالگام کریر ریز  
DD-200-151



آمالگام کریر متوسط  
DD-200-152



آمالگام کریر درشت  
DD-200-153



کریر پلاستیکی  
به همراه سره اضافه  
DD-200-154



کریر طرح سویسی  
DD-200-089



آمالگام کریر  
درجه ۱۵  
DD-200-091



آمالگام کریر  
درجه ۴۵  
DD-200-092



آمالگام کریر  
درجه ۹۰  
DD-200-093



ماتریس بند یونیورسال  
دندان دیوایی  
DD-200-116



ماتریس بند سرکج  
SENIOR  
DD-200-117



ماتریس بند اطفال  
JUNIOR  
DD-200-118



ماتریس بند یونیورسال  
WOCO (USA)  
200-199



ماتریس بند  
واشردار  
DD-200-126



ماتریس بند یونیورسال  
پیشروندت  
DD-200-190



ماتریس بند مبا  
DD-200-119



ماتریس بند ایووری  
DD-200-120





آرش کرون ساده (با سر ضخیم)  
**CROWN REMOVER**  
DD-200-130P



آرش کرون انوماتیک یونیورسال  
**UNIVERSAL**  
DD-200-131



آرش کرون فنردار  
DD-200-132  
الواتور دراوردن روکش  
**CROWN SPREADERS**  
DD-200-128



آرش کرون اتومات دکمه ای  
**AUTO REMOVER**  
DD-181



آرش کرون اتوماتیک  
**AUTOMAT REMOVER**  
DD-200-133



آرش کرون ساده ۴ سری  
**CROWN REMOVER**  
CH-200-130



سری آرش کرون  
DD-200-230





قلم در آوردن روکش  
**CROWN OFF**  
CH-200-142

Dental Devices  
PISHRO DANYAR  
CHARISMA

Dental Devices  
PISHRO DANYAR  
CHARISMA

Dental Devices  
PISHRO DANYAR  
CHARISMA



فورسپس در آوردن روکش بالا  
**FORCEPS CROWN OFF**  
CH-200-140



فورسپس در آوردن روکش پایین  
**FORCEPS CROWN OFF**  
CH-200-141

Dental Devices  
PISHRO DANYAR  
CHARISMA

Dental Devices  
PISHRO DANYAR  
CHARISMA

Dental Devices  
PISHRO DANYAR  
CHARISMA

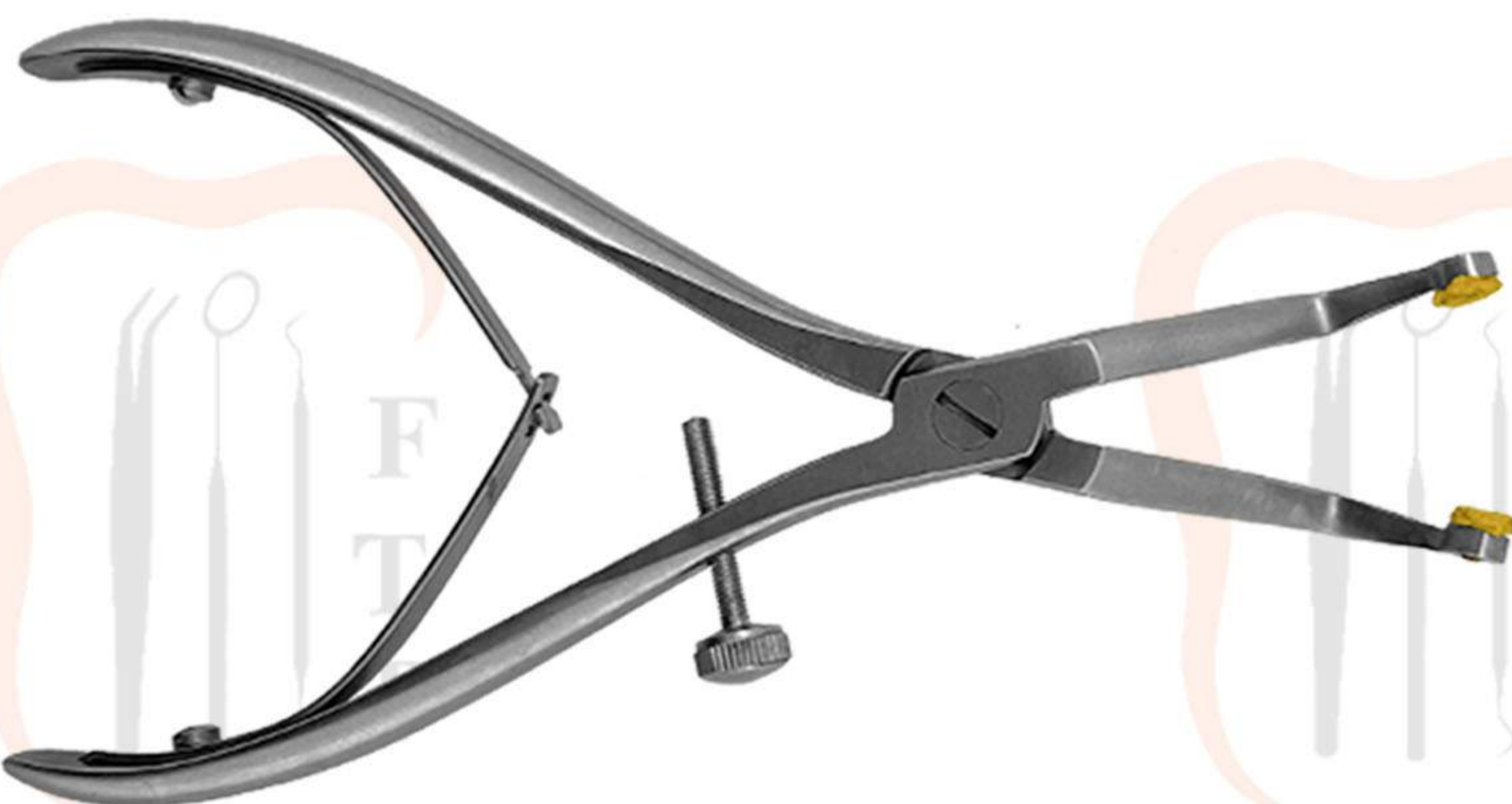

پلایر روکش  
**CROWN PLIERS**  
DD-200-135

Dental Devices  
PISHRO DANYAR  
CHARISMA

Dental Devices  
PISHRO DANYAR  
CHARISMA

Dental Devices  
PISHRO DANYAR  
CHARISMA



سری پلایر روکش  
DD-200-135-2



سری فورسپس روکش  
DD-200-143

Dental Devices  
PISHRO DANYAR  
CHARISMA

Dental Devices  
PISHRO DANYAR  
CHARISMA

Dental Devices  
PISHRO DANYAR  
CHARISMA





ست هیت کریپر پلاگر دسته سیلیکونی  
**PLUGGER & HIT CARRIER**  
 DD-025-135S



ست هیت کریپر پلاگر دسته فلزی هالو  
**PLUGGER & HIT CARRIER**  
 DD-025-235



پلاگر رنگی یکسر  
**SET OF PLUGGER**  
 DD-025-124S



پلاگر فلزی یکسر  
**SET OF PLUGGER**  
 DD-025-024S



فورسپس مخصوص در آوردن فایل شکسته  
**FRAGMENT** سرصاف  
 DD-050-128 (هموستات چندکاره)

فورسپس مخصوص در آوردن فایل شکسته  
**FRAGMENT** سر گچ  
 DD-050-129 (هموستات چندکاره)



فورسپس مخصوص در آوردن فایل شکسته  
**FRAGMENT** سر گچ ۹۰ درجه  
 DD-050-129-2 (هموستات چندکاره)



اسپریدر  
 سایز: ۰.۲۵ میل  
**SPREADER**  
 CH-025-011

اسپریدر  
 سایز: ۰.۲۰ میل  
**SPREADER**  
 CH-025-010



پلاگر فلزی یکسر  
 کاریزما  
**PLUGGER**  
 CH-025-024



ست اسپریدر ۴ عددی  
**SPREADER**  
 025-MILL-SPRE  
 DD-025-794



ست پلاگر ۴ عددی  
**PLUGGER**  
 025-MILL-PLUG  
 DD-025-694





فورسپس سکشنال ماتریسی  
**SECTIONAL FORCEPS**  
DD-200-048

فورسپس رابردم  
**STOKE**  
DD-200-044

فورسپس رابردم دوخم  
**BREWER**  
DD-200-043

پانچ رابردم  
**AINSWORTH**  
DD-200-045

فورسپس کلمپ ایووری  
**IVORY FORCEPS**  
DD-200-042

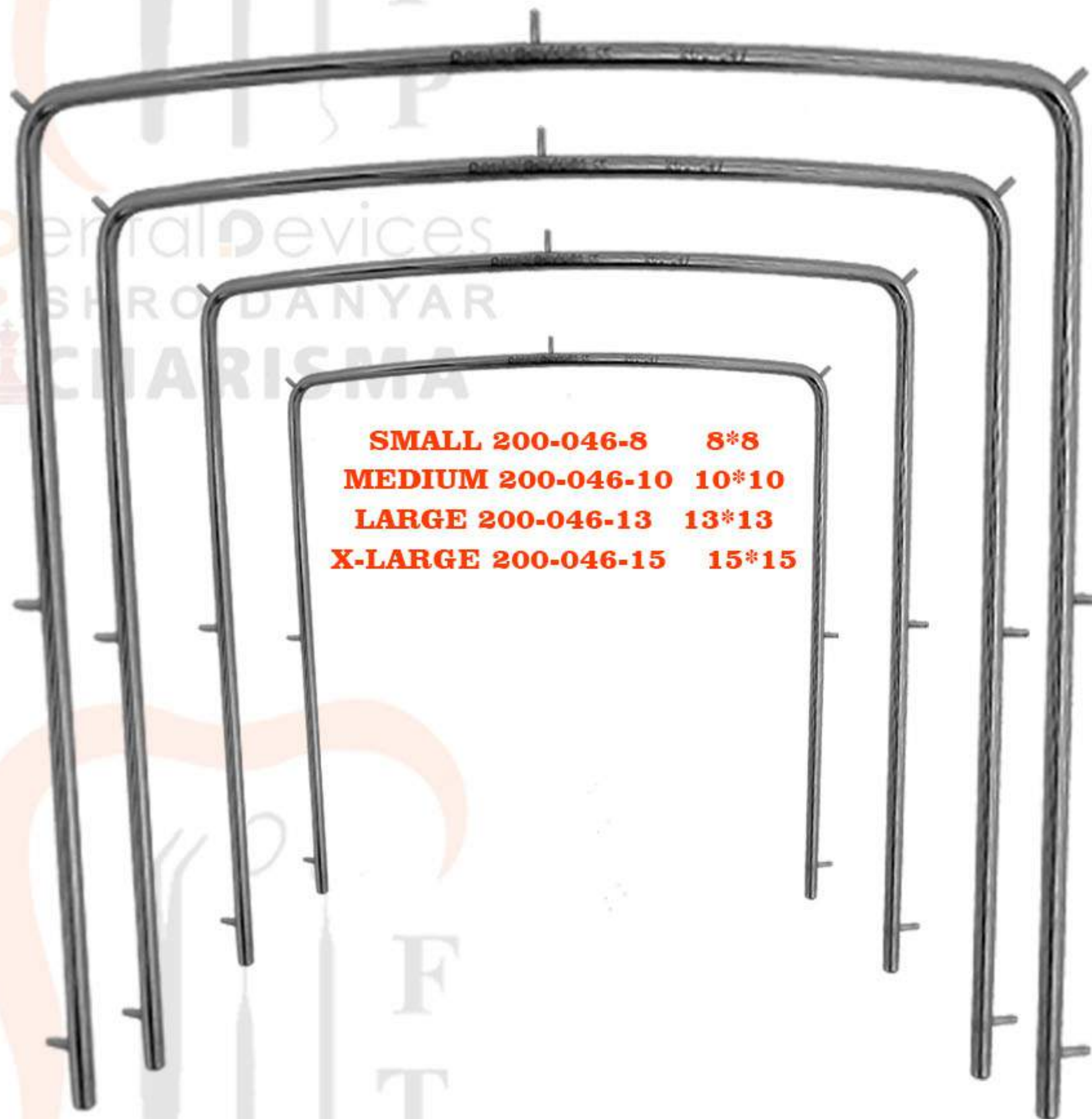

SMALL 200-046-8 8\*8  
MEDIUM 200-046-10 10\*10  
LARGE 200-046-13 13\*13  
X-LARGE 200-046-15 15\*15

فریم رابردم  
**RUBBERDAM FRAME**  
DD-200-046  
S-M-L-XL



فرم تاشو قابل انوکلاو  
DD-200-0461

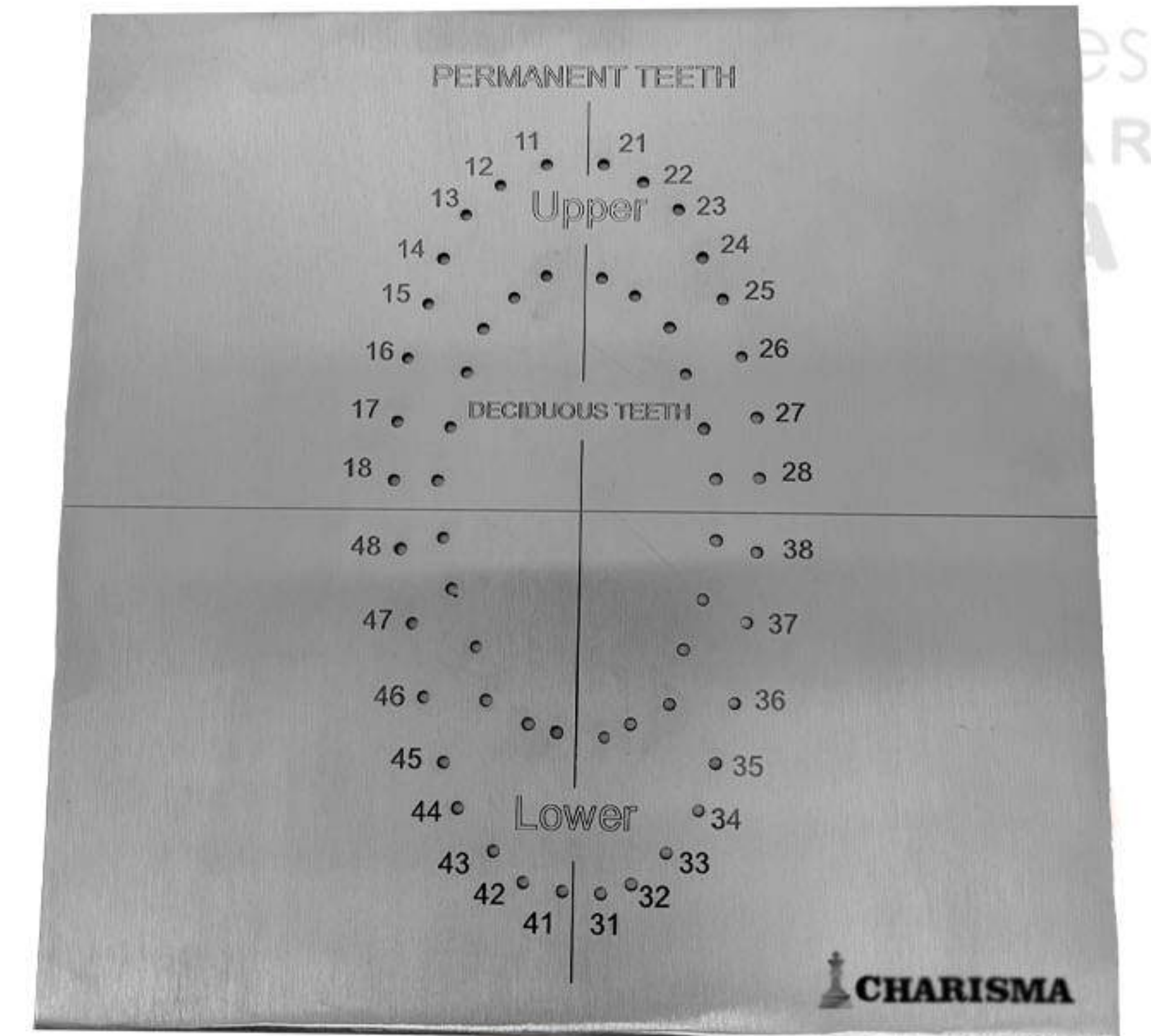

الگو رابردم  
**TEMPLATE RUBBERDAM**  
DD-200-250

**Dental Devices**  
the instrument company

**SET OF 13**

- RUBBER DAM CLAMPS(10Pcs)
- RUBBER DAM HOLDERS FRAME(1Pcs)
- RUBBER DAM RETAINER FORCEPS(1Pcs)
- RUBBER DAM PUNCH(1Pcs)

- Dental Devices Set
- ✓ Pishro Dent Set

STAINLESS STEEL  
SET OF RUBBERDAM

ست رابردم ۱۳ عددی  
**SET OF RUBBERDAM**

شامل: ۱۰ عدد کلمپ  
یک عددی فورسپس رابردم  
یک عدد پانچ رابردم  
یک عدد فریم رابردم

Dental Devices  
PISHRO DANYAR  
CHARISMA





پرمولر پایین باطوق کوچک  
NO.00  
DD-200-140



پرمولر بالا و پایین کوچک  
NO.2  
DD-200-141



پرمولر بالا و پایین بزرگ  
NO.2A  
DD-200-142



مولر بالا و پایین کوچک  
NO.3  
DD-200-143



کلمپ رابردم مولر پایین  
NO.7  
DD-200-144



مولر بالا کوچک  
NO.8  
DD-200-145



مولرهای نیمه روییده و کوچک  
NO.8A  
DD-200-146



قدامی پایین  
NO.9  
DD-200-150



مولر بالا چپ و راست  
NO.12  
DD-200-148



مولر بالا چپ و راست  
NO.13  
DD-200-168



مولر بالا چپ و راست  
NO.12A  
DD-200-149



مولر بالا و پایین بزرگ  
NO.14  
DD-200-150



مولرهای نیمه روییده و بزرگ  
NO.14A  
DD-200-151



مولر بالا بدون باله  
NO.26  
DD-200-152



پرمولر پایین بدون باله  
NO.27  
DD-200-153



مولر پله ای  
NO.51  
DD-200-154



مولر بالا و پایین بزرگ  
NO.200  
DD-200-155



مولر پایین با باله  
NO.201  
DD-200-156



مولر پایین با باله بزرگ  
NO.202  
DD-200-157



مولر پایین چپ  
NO.203  
DD-200-158



مولر پایین راست  
NO.204  
DD-200-159



مولر بالا بزرگ  
NO.205  
DD-200-160



پرمولر بالا و پایین با باله  
NO.206  
DD-200-161



پرمولر بالا و پایین با باله  
NO.207  
DD-200-162



پرمولر پایین کوچک  
NO.208  
DD-200-163



پرمولر پایین کوچک  
NO.209  
DD-200-164



پرمولر باطوق بلند  
NO.0  
DD-200-178



قدامی بالا  
NO.210  
DD-200-165



یونیورسال لبیال بزرگ پرمولر و قدامی  
NO.211  
DD-200-166



لبیال قدامی  
NO.212  
DD-200-167



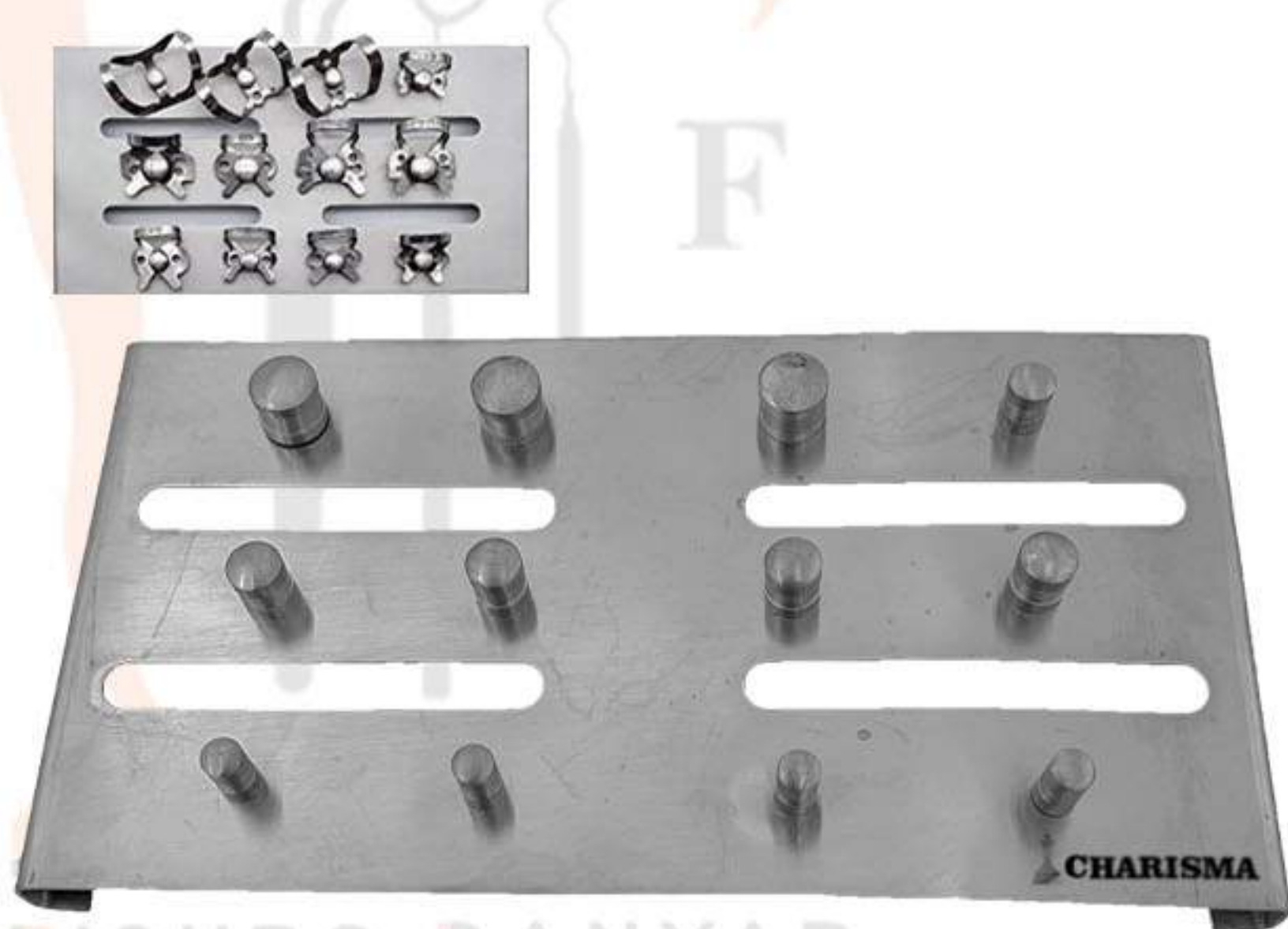

**RUBBERDAM CLAMP TRAY**

استند کلمپ رایردم  
CH-200-251



مولر  
NO.W8A  
DD-200-169



W3  
دندان های مولر پایین کوچک  
clamp of #W3  
DD-200-170



W7  
دندان های مولر پایین بزرگ  
clamp of #W7  
DD-200-171



B1  
دندان های مولر پایین  
clamp of #B1  
DD-200-172



B2  
دندان های آسیاب چپ  
clamp of #B2  
DD-200-173



پرمولر و پایین  
NO.27N  
DD-200-168



B3  
دندان های آسیاب راست  
clamp #b3  
DD-200-174



B4  
قدامی و نیش  
clamp of #B4  
DD-200-175



B5  
ترمیمهای کلاس ۵  
clamp of #B5  
DD-200-176



B6  
ترمیمهای کلاس ۵  
clamo of #B6  
DD-200-177



قدامی  
کلمپ تیتانیومی  
CH-200-204  
FIG.B4



مولر پایین  
کلمپ تیتانیومی  
CH-200-205  
FIG.W3



مولر پایین  
کلمپ تیتانیومی  
CH-200-206  
FIG.W7



مولر بالا چپ و راست  
کلمپ تیتانیومی  
CH-200-207  
FIG.12A



پرمولر بالا و پایین کوچک  
کلمپ تیتانیومی  
CH-200-200  
FIG.2



مولر پایین  
کلمپ تیتانیومی  
CH-200-201  
FIG.7



مولر بالا بزرگ  
کلمپ تیتانیومی  
CH-200-202  
FIG.205



پرمولر بالا و پایین با باله  
کلمپ تیتانیومی  
CH-200-203  
FIG.206



پرمولر و پایین  
تیتانیومی  
NO.27N  
DD-200-168 BLUE



پرمولر و پایین  
تیتانیومی  
NO.27N  
DD-200-168 BLACK



قدامی  
کلمپ تیتانیومی  
CH-200-204  
FIG.B4 BLUE



قدامی  
کلمپ تیتانیومی  
CH-200-204  
FIG.B4 GOLD



**SET OF CLAMP B GOLD**

ست ۶ عددی کلمپ سری B  
CH-200-252



**SET OF CLAMP B BLACK**

ست ۶ عددی کلمپ سری B  
CH-200-253



**SET OF CLAMP B STEEL**

ست ۶ عددی کلمپ سری B  
CH-200-254



**SET OF CLAMP STEEL**

ست ۱۰ عددی کلمپ  
CH-200-255

شامل:

NO.26 - NO.9 - NO.206 - NO.8A - NO.201  
NO.205 - NO.7 - NO.2 - NO.2A - NO.210



# surgery







پریوست با روکش تیتانیومی دسته هالو  
**MOLT9-TITANIUM DD-025-219G**



الواتور پریوست ریز هالو  
**MOLT-SMALL DD-025-220-1S**



الواتور پریوست متوسط هالو  
**MOLT-MEDIUM DD-025-220-2M**



الواتور پریوست درشت هالو  
**MOLT-LARGE DD-025-220-3L**



الواتور پریوست خیلی درشت هالو  
**MOLT-XLARGE DD-025-220-4XL**



پریوست ریز  
**MOLT-SMALL DD-025-361-1S**



پریوست متوسط  
**MOLT-MEDIUM DD-025-361-2M**



پریوست درشت  
**MOLT-LARGE DD-025-361-3L**



بوذر کوچک FIG.1  
**BUSER-S DD-710-021**



بوذر درشت FIG.2  
**BUSER-L DD-710-021-2**



فر  
**FREER DD-025-226**



پریچارد  
**PRICHARD DD-025-224**



بوذر مثلثی هشت گوش  
**BUSER DD-710-022**



بوذر مثلثی  
**BUSER DD-710-021**



FIG.1 بن فایل MILLER  
**BONE FILE DD-025-228**



FIG.2 بن فایل MILLER کاربازما  
**BONE FILE CH-025-231**

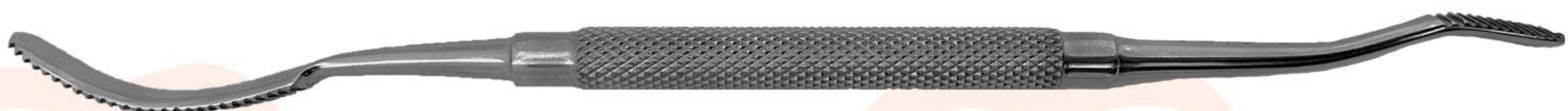

FIG.2 بن فایل MILLER  
**BONE FILE DD-025-231**



کورت قاشقی ریز  
**HEMINGWAY CURRETE DD-025-237**



کورت قاشقی متوسط  
**HEMINGWAY CURRETE DD-025-238**



کورت قاشقی درشت  
**HEMINGWAY CURRETE DD-025-239**



کورت قاشقی خیلی درشت  
**HEMINGWAY CURRETE DD-025-240**



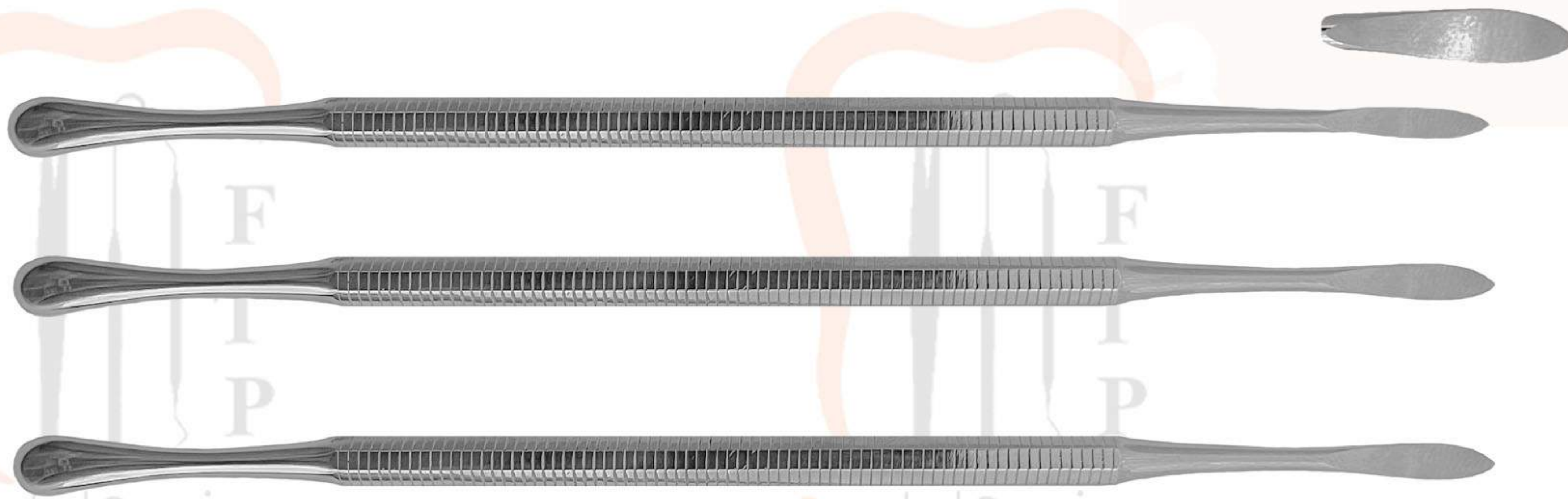

الواتور پریوست ریز  
**MOLT9** CH-025-221-1

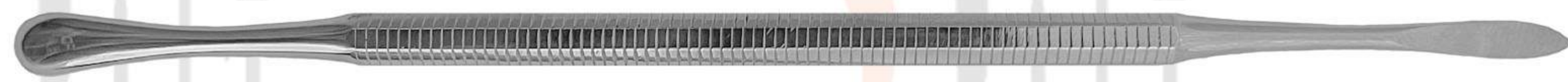

الواتور پریوست متوسط  
**MOLT9** CH-025-221-2



الواتور پریوست درشت  
**MOLT9** CH-025-221-3



کورت لوکاس ریز  
**LUCAS** DD-025-242-1



کورت لوکاس متوسط  
**LUCAS** DD-025-243-2



کورت لوکاس درشت  
**LUCAS** DD-025-244-3



2 MM

چیزل 13KTG ریز  
**SMALL**  
 025-500



3 MM

چیزل 13KTG متوسط  
**MEDIUM**  
 025-501



4.5 MM

چیزل 13KTG درشت  
**LARGE**  
 025-502



اوشن باین  
**OCHSENBEIN** DD-025-251



بک اکشن  
**BACK-ACTION** DD-025-250



بک اکشن هالو  
**BACK-ACTION** DD-025-250H



بن فایل شوگرمن هالو  
**SUGARMAN** DD-025-245H



بن فایل شوگرمن  
**SUGARMAN** DD-025-245



اشلوگر هالو  
**SCHLUGER** DD-025-247H



اشلوگر  
**SCHLUGER** DD-025-247



بن فایل باخ  
**BUCK** DD-025-248H





کلدمن فاکس  
**GOLDMAN-FOX** DD-025-252



جینجیوال  
**GINGIVAL** DD-025-256



چاقو کر کلند  
**KIRKLAND** DD-025-258



هچت  
**HATCHET** DD-025-320



اسکیلر هو  
**WHO SCALER** DD-025-321



چاقو سندرس  
**SANDERS** DD-025-260



قلم نخ زیر لثه  
دسته هالو  
**FISCHER** DD-025-710  
DD-025-710H



پریوتوم دوسر  
**PERIOTOMES-ANTERIOR** DD-710-094



پریوتوم دوسر دسته هشت گوش  
**PERIOTOMES-ANTERIOR** DD-710-013



پریوتوم یکسر دسته هالو  
**PERIOTOMES-ANTERIOR** DD-710-012-1



پریوتوم یکسر صاف طلایی دنداندار  
**PERIOTOMES-GOLD** DD-710-097



پریوتوم یکسر کج  
**PERIOTOMES-ANTERIOR** DD-710-012



پریوتوم یکسر صاف  
**PERIOTOMES-ANTERIOR** DD-710-011



پریوتوم روکش پلاسما  
**PERIOTOMES-PLASMA** DD-710-095



پریوتوم دوسر طلایی  
**PERIOTOMES-GOLD** DD-710-096



پر ریچارد نیئانیومی  
**PRRICHARD BLUE** CH-025-224/2





<p>کورت گریسی ۱/۲ <b>ANTERIOR TEETH</b> DD-025-280 هشت گوش DD-025-280H هالو</p>	<p>کورت گریسی ۳/۴ <b>ANTERIOR TEETH</b> DD-025-281 هشت گوش DD-025-281H هالو</p>	<p>کورت گریسی ۵/۶ <b>ANTERIOR AND PREMOLARS</b> DD-025-282 هشت گوش DD-025-282H هالو</p>	<p>کورت گریسی ۷/۸ <b>PRIMOLARS AND MOLARS</b> DD-025-283 هشت گوش DD-025-283H هالو</p>	<p>کورت گریسی ۹/۱۰ <b>MOLARS BUCCAL AND LINGUAL SURFACES</b> DD-025-284 هشت گوش DD-025-284H هالو</p>
<p>کورت گریسی ۱۱/۱۲ <b>POSTERIOR MESIAL SURFACES</b> DD-025-285 هشت گوش DD-025-285H هالو</p>	<p>کورت گریسی ۱۳/۱۴ <b>POSTERIOR DISTAL SURFACES</b> DD-025-286 هشت گوش DD-025-286H هالو</p>	<p>کورت گریسی ۱۵/۱۶ <b>POSTERIOR MESIAL SURFACES</b> DD-025-287 هشت گوش DD-025-287H هالو</p>	<p>کورت گریسی ۱۷/۱۸ <b>POSTERIOR DISTAL SURFACES</b> DD-025-288 هشت گوش DD-025-288H هالو</p>	<p>سیکل اسکیلر <b>SCALER</b> DD-025-308 هشت گوش DD-025-308H هالو</p>



<p>کورت مکال ۱۷/۱۸ دسته ارگونومیک ch-025-300-1</p> <p>کورت کلمبیا R2-L2 DD-025-265</p>	<p>کورت کلمبیا R4-L4 DD-025-266</p>	<p>کورت کلمبیا R13-L14 DD-025-267</p>	<p>کورت یونیورسال R17-L18 DD-025-279</p>	<p>کورت مکال S13/S14 DD-025-298</p>	<p>کورت مکال S17/S18 DD-025-300</p>
--	---	---	--	---	---





باکس پی آر اف

**PRF BOX**

**CH-1018**



کیت کامل پی آر اف

**KIT OF PRF BOX**

**CH-1020**



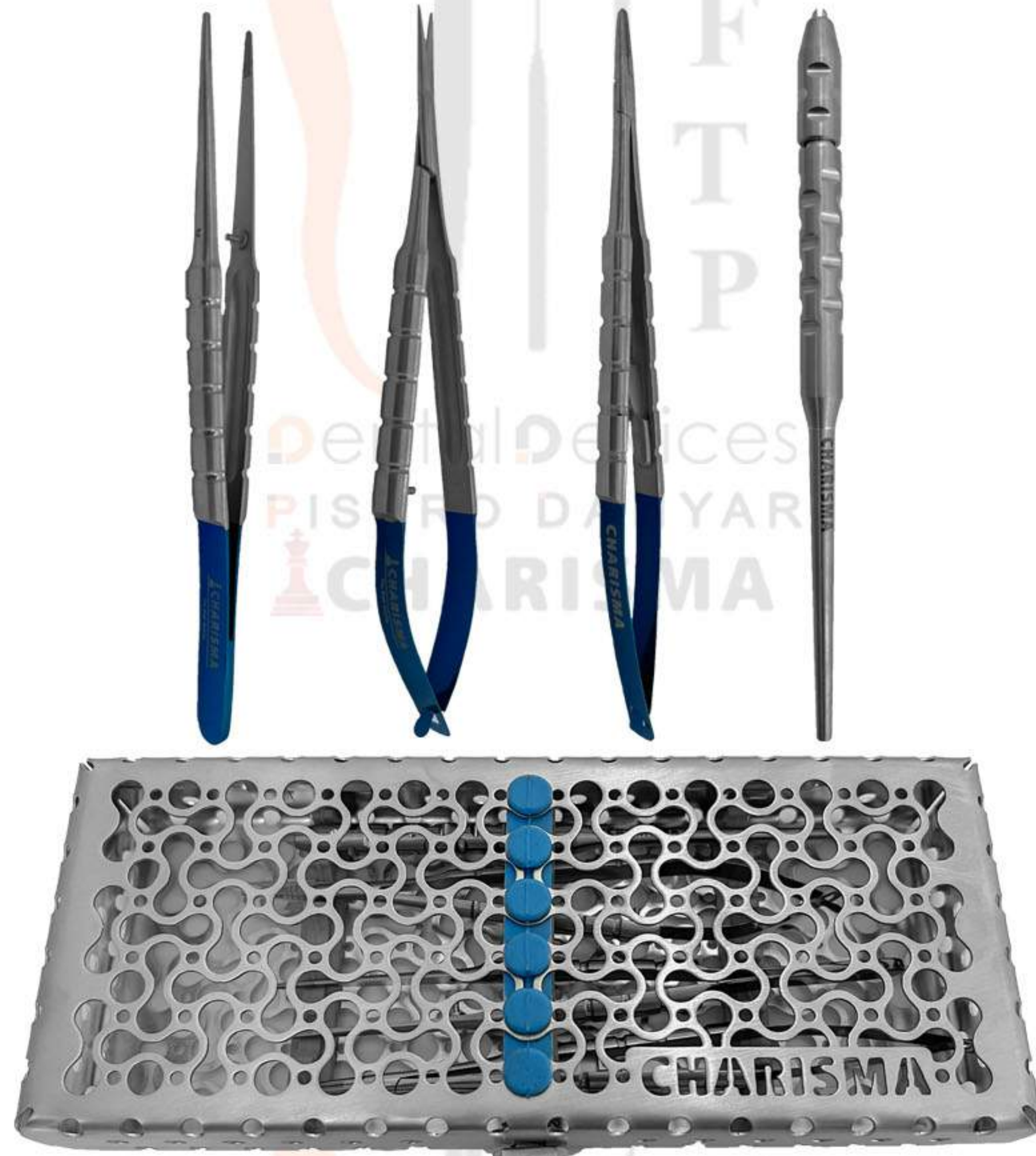

ست ۴ عددی میکروسرجری  
**microsurgery kit**  
 سایز: ۱۴ سانت  
 CH-1032

شامل: سوزنگیر کاستروویجو- قیچی کاستروویجو  
 پنس میکرو- میکروبلید



دسته میکروبلید  
**MICROBLADE HANDLE**  
 DD-000-023

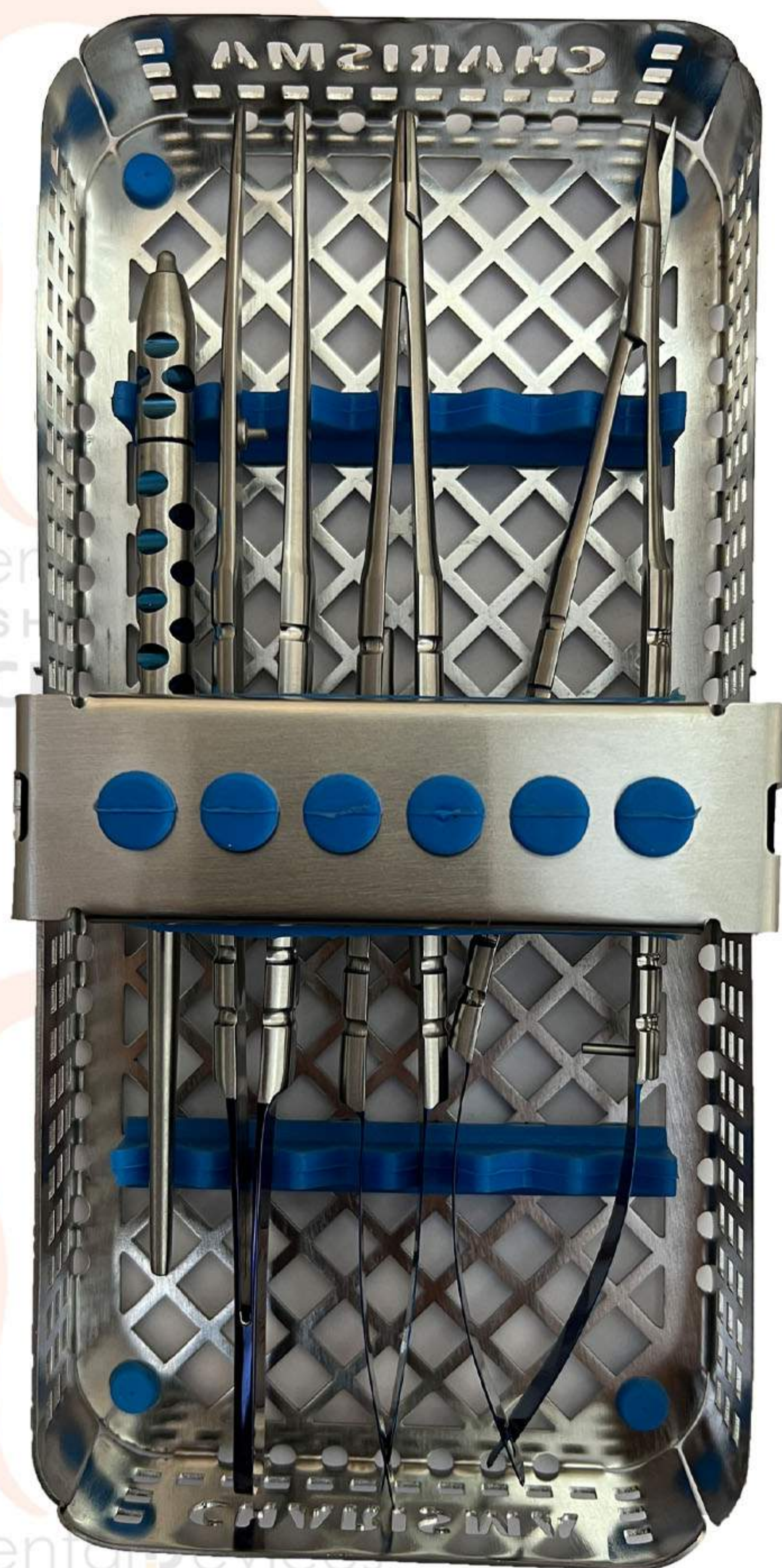

ست ۴ عددی میکروسرجری  
**microsurgery kit**  
 سایز: ۱۸ سانت  
 CH-1039

شامل: سوزنگیر کاستروویجو- قیچی کاستروویجو  
 پنس میکرو- میکروبلید





کیت قلم های جراحی  
**SURGERY KIT**  
**CH-1036**



**universal curette**  
 کورت یونیورسال



**surgical curette**  
 کورت جراحی



**periodontal (prichard)**  
 پرچاراد



**Ochsenbein Chisel**  
 چیزل اوشن باین



**Mouth Mirror**  
 دسته آینه و آینه



**Blade Holder**  
 دسته تیغ جراحی



**Mc Call Curette**  
 کورت مکال



**explorer - probe**  
 سوند و پروپ مدرج



**Surgical Curette (MOLT)**  
 کورت مولت



**Kirkland Knife**  
 چاقو کر کلند



**titanium suction tube**  
 سر ساگشن تیتانیومی



**Mariam Tweezer**  
 پنس یکتیم



**Goldman-Fox Scissors**  
 فیچی جراحی دسته طلایی



**Needle Holder TC**  
 سوزنگیر تنگستن کار یابد



**Towel Clamp**  
 شانگیر



**Hemostat**  
 هموستات سر صاف



**Bone Well**  
 گوده پودر و استخوان



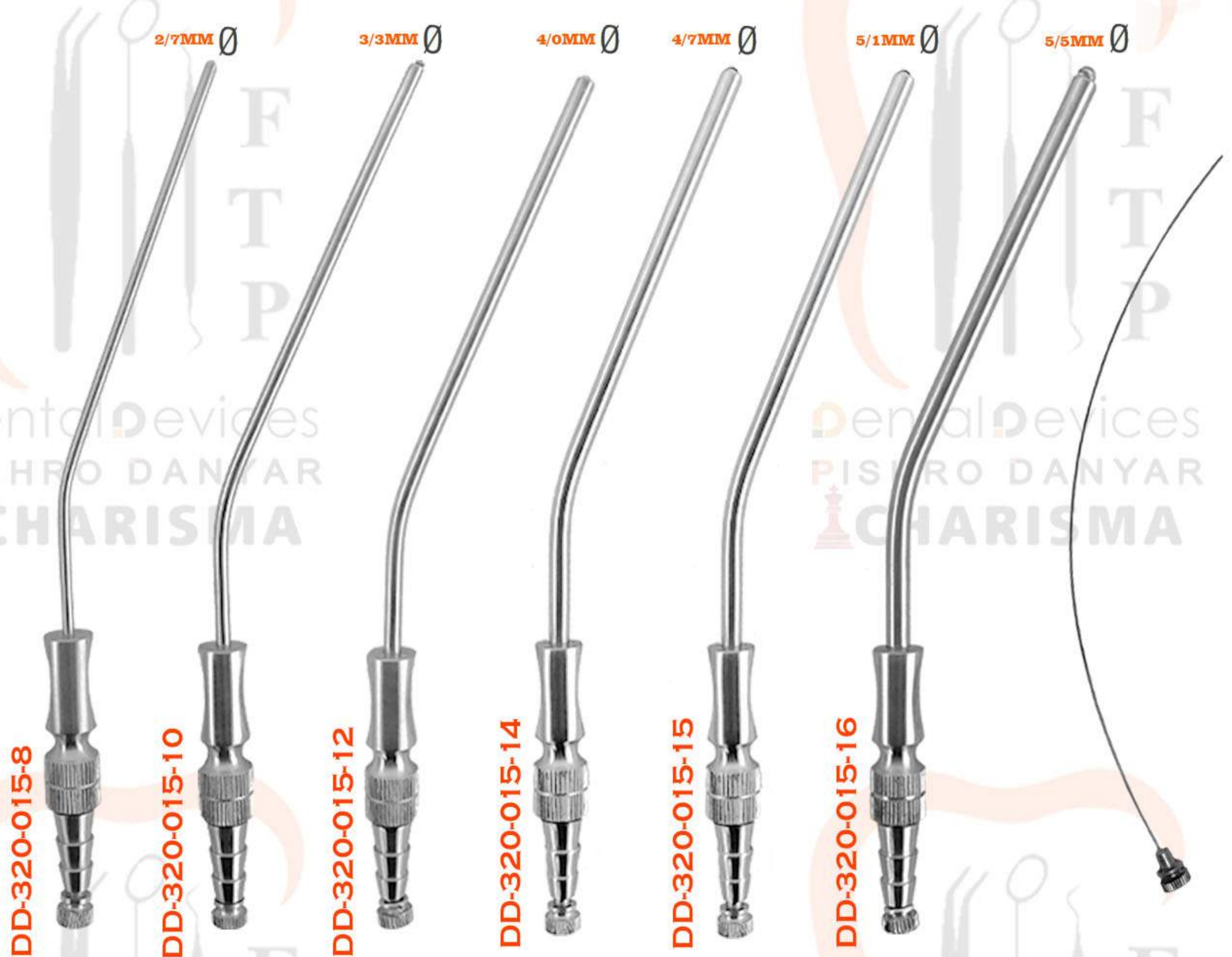

DD-320-015-8

DD-320-015-10

DD-320-015-12

DD-320-015-14

DD-320-015-15

DD-320-015-16

سرساکشن جراحی فلزی  
**FRAZIER SUCTION TUBES**

تمیز کننده سر ساکشن  
**DD-325-000**

سرساکشن جراحی (تکسایز)  
**SUCTION TUBES**  
**DD-820-013**

بن کالکتور ایمپلنت  
**BONE COLLECTORS**  
**CH-1026**



دسته بیستوری هالو  
**SCALPEL BLADES**  
**DD-000-011**



دسته بیستوری هالو سر صاف  
**SCALPEL BLADES**  
**DD-000-010**



double blade  
**ch-00020**  
دسته تیغ دبل



دسته بیستوری شماره ۳  
**SCALPEL BLADES**  
**DD-000-013**

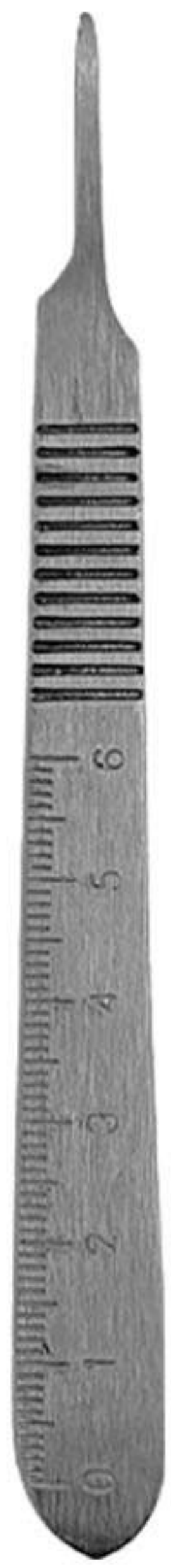

دسته بیستوری مدرج  
**BLADES**  
**DD-000-014**



دسته بیستوری شماره ۴  
**SCALPEL BLADES**  
**DD-000-015**



Multi Blade/Scalpel  
سه نظام دار  
**ch-000-016**



Blade remover  
**ch-000-017**  
گیره در آوردن تیغ بیستوری



دسته تیغ چرخشی ۱۸۰ درجه  
**SCALPEL HANDLES**  
**ROTATION BLADE**  
**CH-000-022**

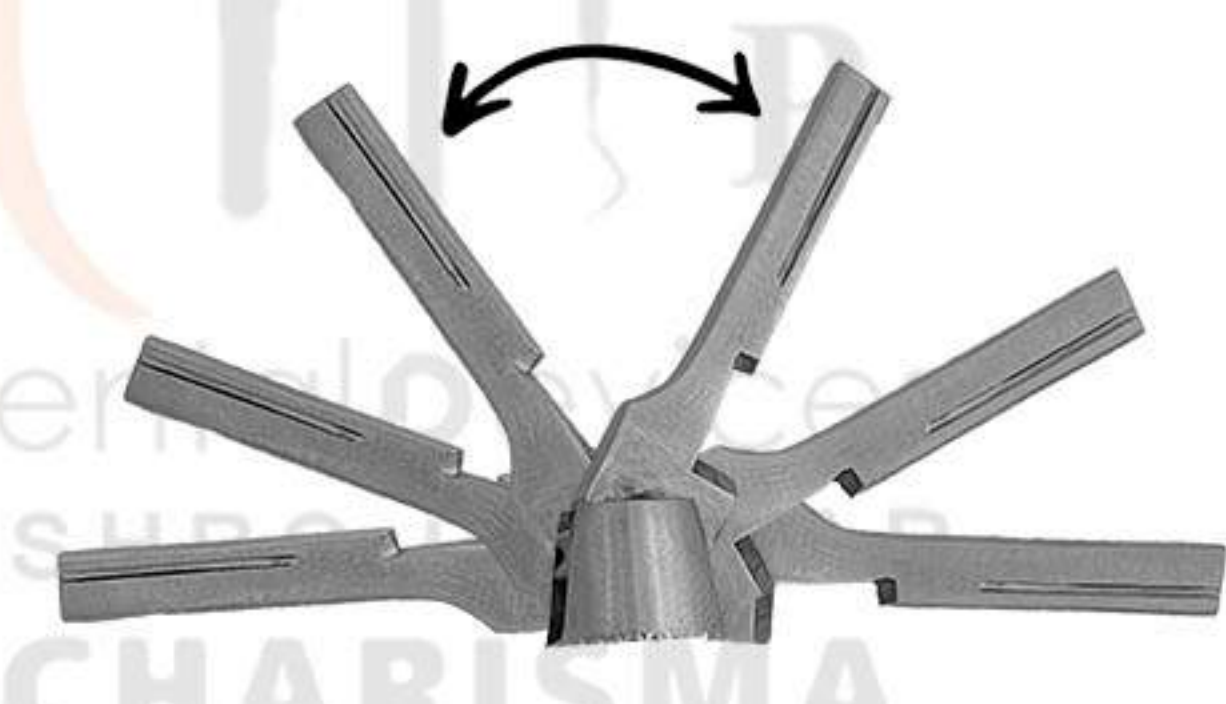

دسته تیغ بلیدریموور  
**PUSH SCALPEL HANDLES**  
**CH-000-021**

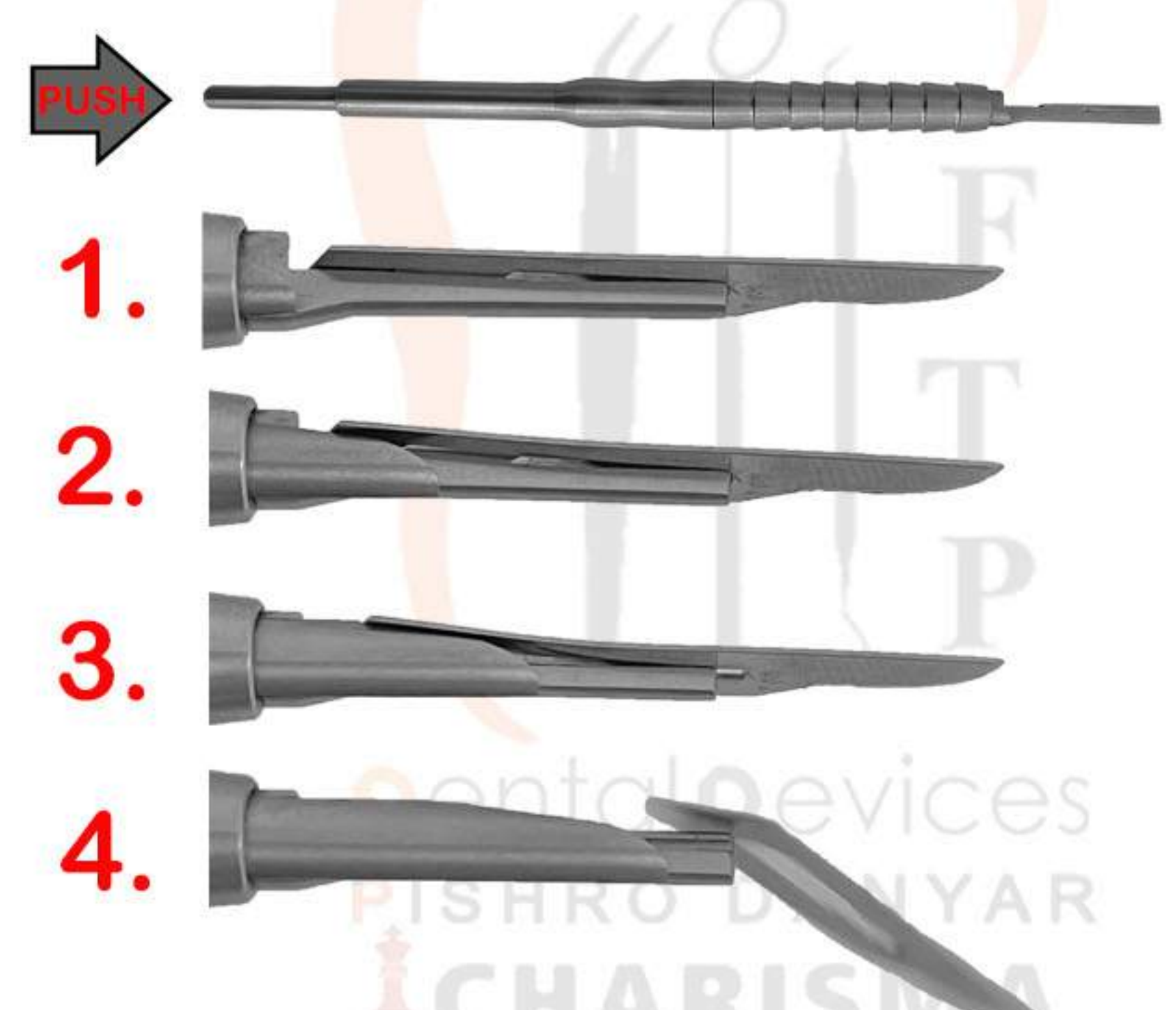





سرنگ تزریق کمرشکن دسته تخت+سره اضافه  
**FOLDING SYRINGES**  
DD-200-095T



سرنگ تزریق ثابت  
**FIX SYRINGES**  
DD-200-099



سرنگ تزریق کمرشکن ویژه  
**FOLDING SYRINGES**  
DD-200-095YR



سرنگ تزریق ثابت سه حلقه+سره اضافه  
**THREE RINGS FIX**  
DD-200-097



سرنگ تزریق کمرشکن  
**FOLDING SYRINGES**  
DD-200-095



سرنگ تزریق ثابت+سره اضافه  
**FIX SYRINGES**  
DD-200-180



سرنگ تزریق تدریجی  
**PDL SYRINGES**  
CH-200-093



Fix Syringes  
سرنگ ثابت  
آسپیره نیزه ای  
ch-200-100



Syringes with aspirate  
سرنگ دسته تخت با آسپیره  
ch-200-095s



Syringes with aspirate  
سرنگ دسته تخت کمرشکن با آسپیره  
ch-200-098



200-101-B 200-101-BL 200-101-P

سرنگ ثابت دسته سیلیکونی  
**CH-200-101**



سرنگ تزریق تفنگی  
**PDL SYRINGES**  
DD-200-094



**Needle Re-Capper**  
نیدل ریکاپر  
مناسب جهت برداشتن  
پوشش سوزن  
ch-200-102





رانتور  
**FRIEDMAN P**  
DD-050-137P  
14CM



رانتور باریک  
**FRIEDMAN**  
DD-050-137  
14CM



رانتور مینی فریدمن  
**MINI-FRIEDMAN**  
DD-050-130  
11CM

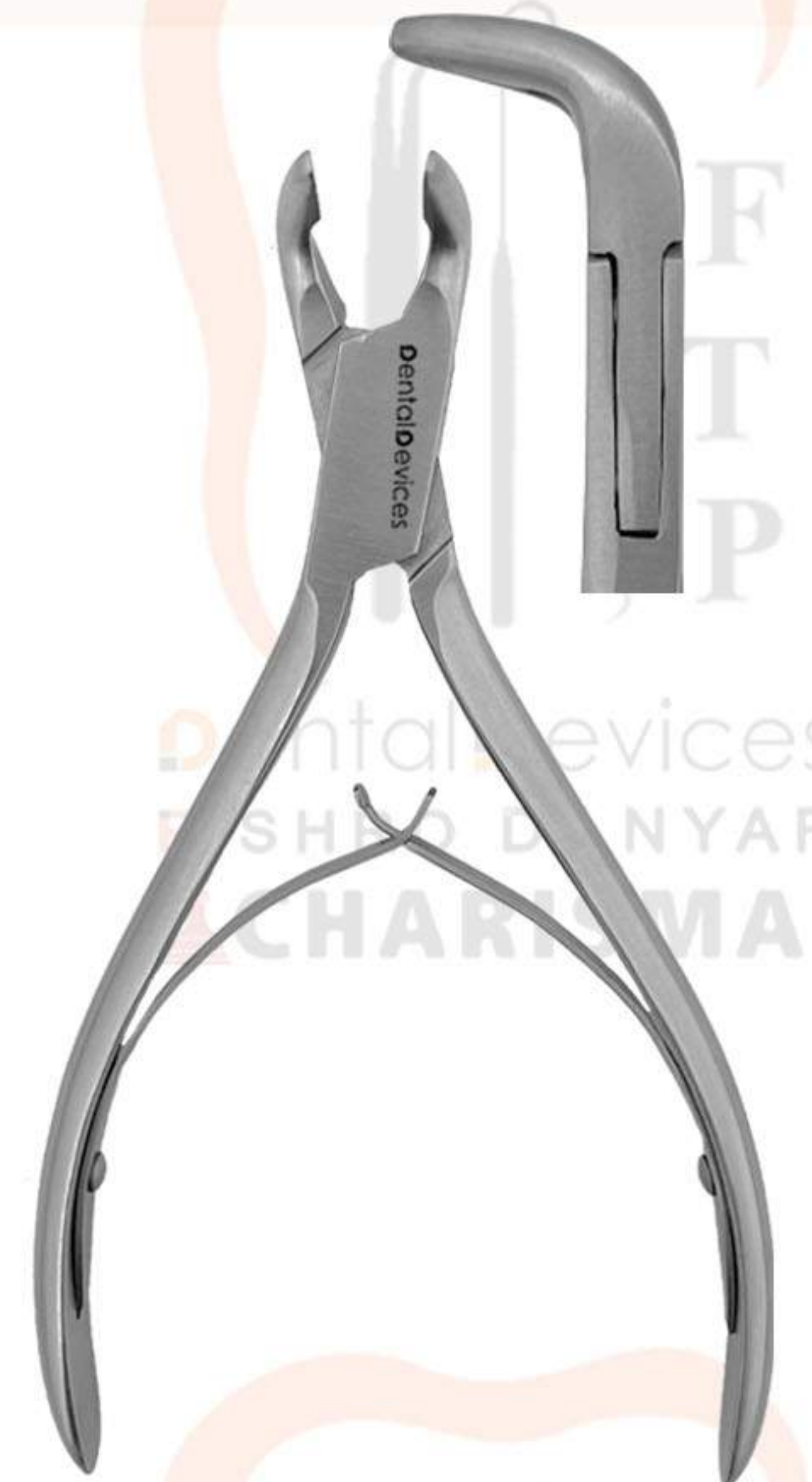

رانتور ۹۰ درجه  
**BLUMENTHAL 90**  
DD-050-132  
14CM



فورسیس مخصوص ریشه  
**ROOT FORCEPS 45**  
DD-720-009



رانتور دبل اکشن  
سر صاف  
**BONE RANGURE**  
DD-720-006S  
15CM



رانتور دبل اکشن  
سر کج  
**BONE RANGURE**  
DD-720-006C  
15CM

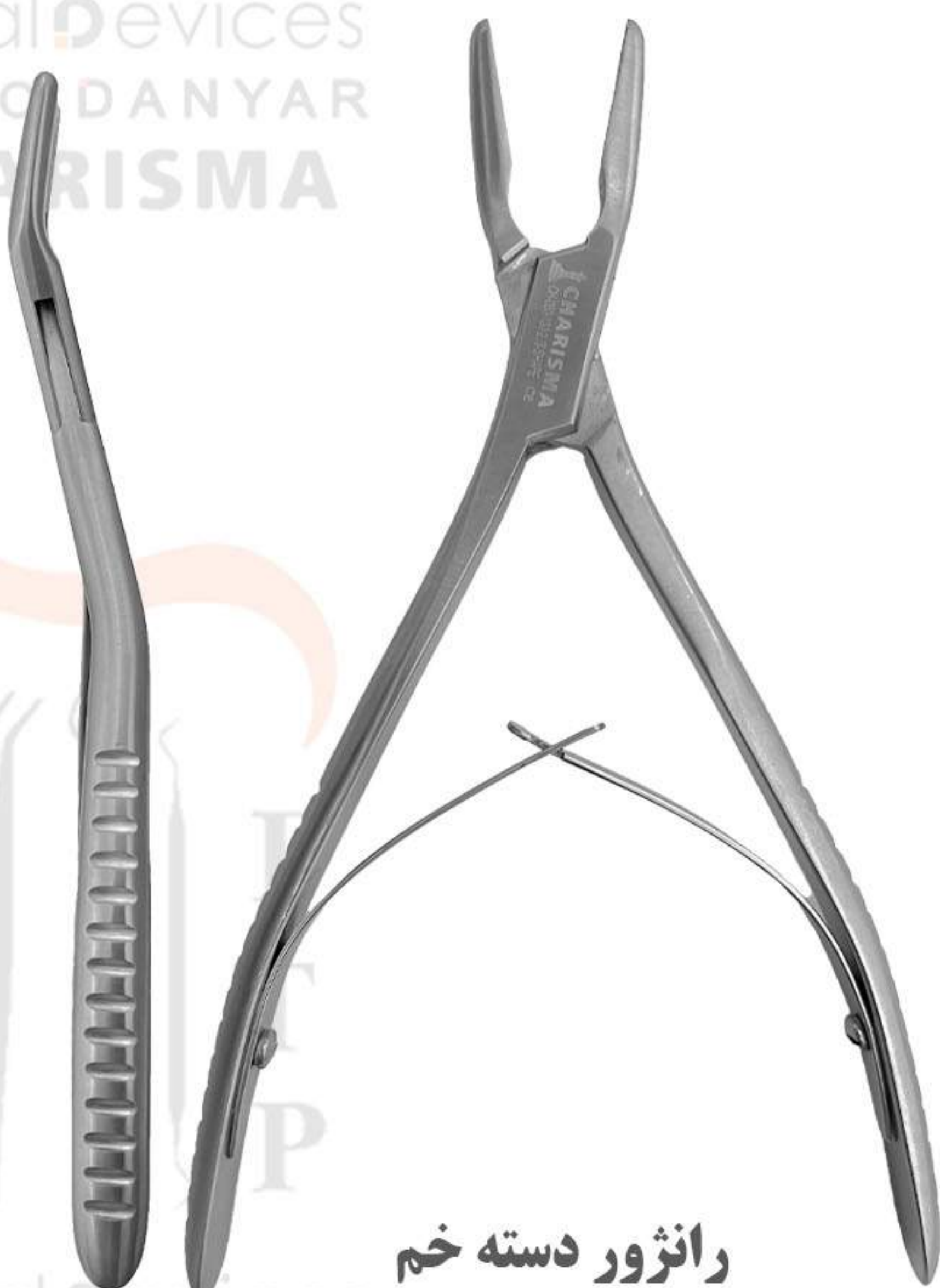

رانتور دسته خم  
**RANGURE - S SHAPE**  
CH-050-130-2  
16CM

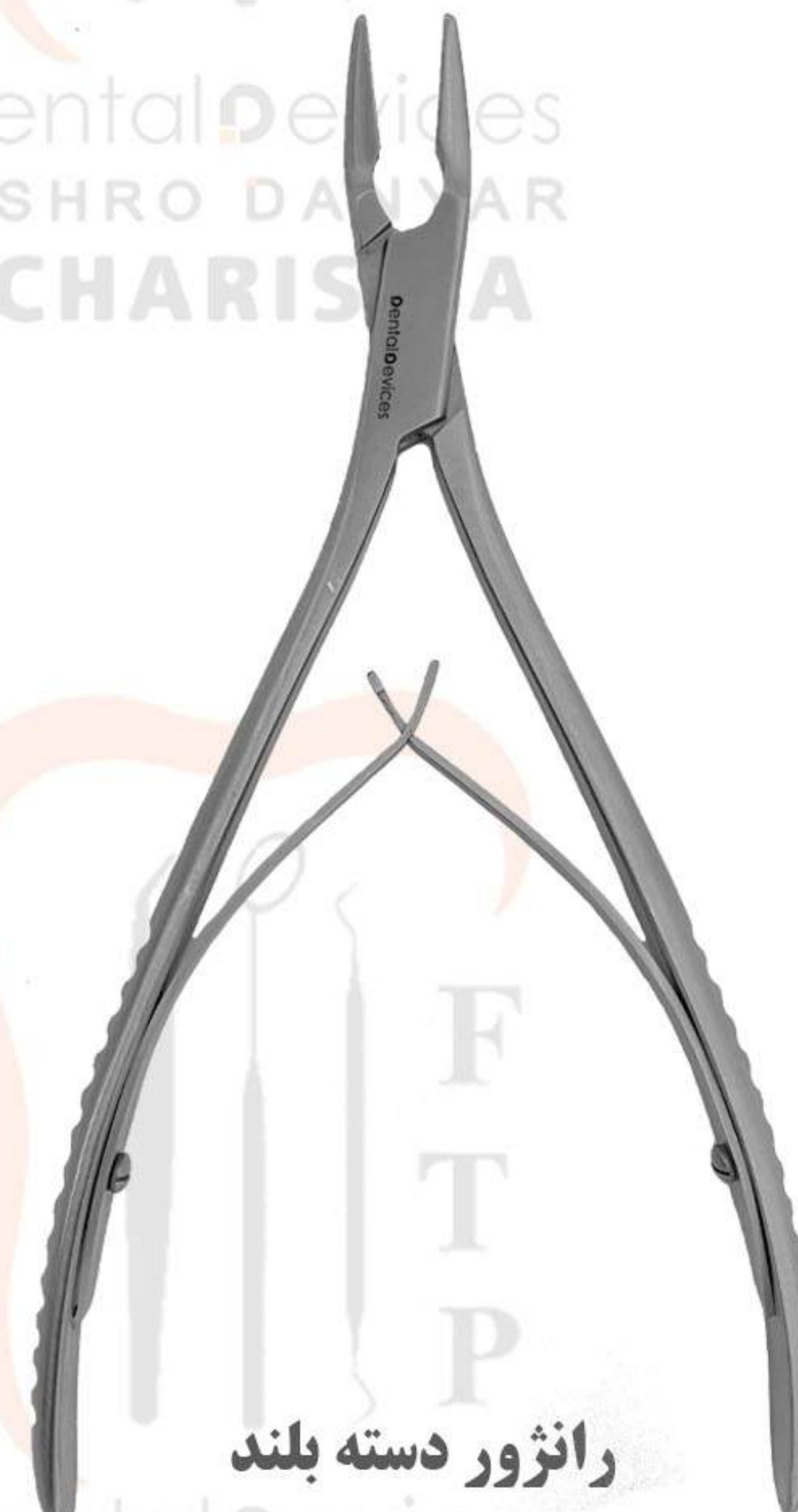

رانتور دسته بلند  
**RANGURE**  
DD-050-139  
17CM

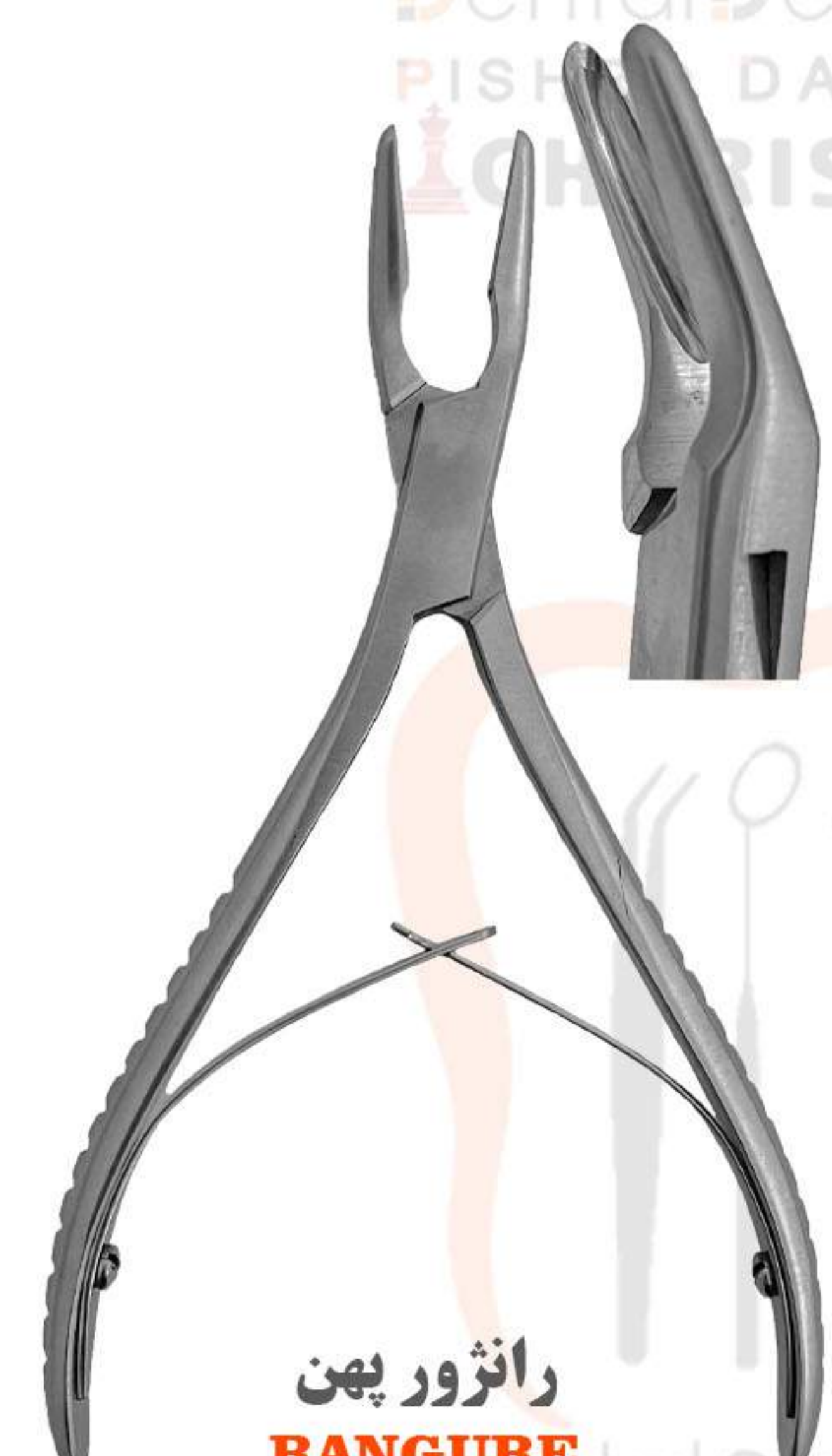

رانتور پهن  
**RANGURE**  
CH-050-130S  
14CM



# Implant







2.7 استونوم DD-700-011    3.2 استونوم DD-700-012    3.7 استونوم DD-700-013    4.2 استونوم DD-700-014    4.7 استونوم DD-700-015

**OSTEOTOMES CONCAVE-CVD**



2.7 استونوم DD-700-016    3.2 استونوم DD-700-017    3.7 استونوم DD-700-018    4.2 استونوم DD-700-019    4.7 استونوم DD-700-020

**OSTEOTOMES CONCAVE-STR**

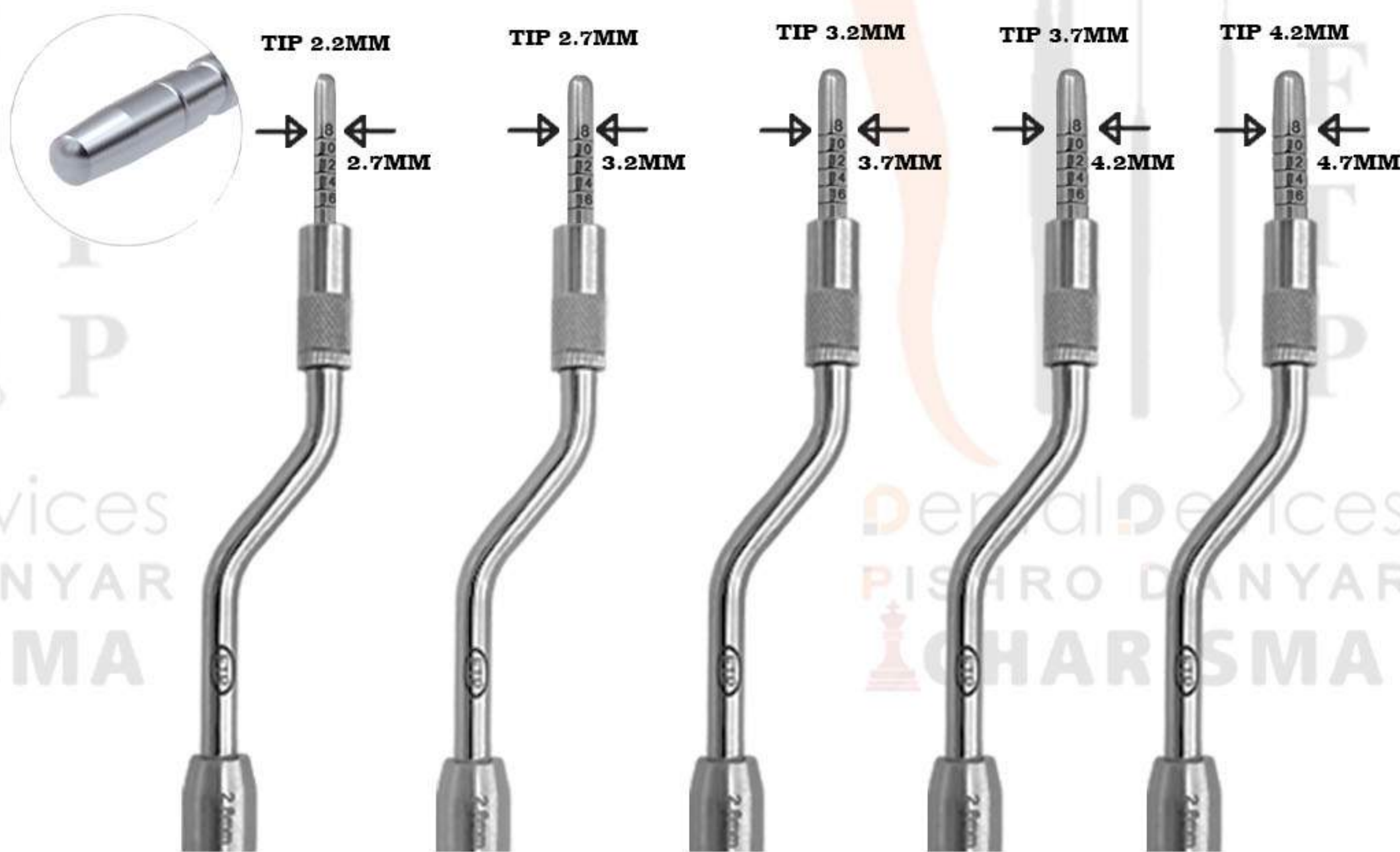

2.7 استونوم DD-700-001    3.2 استونوم DD-700-002    3.7 استونوم DD-700-003    4.2 استونوم DD-700-004    4.7 استونوم DD-700-005

**OSTEOTOMES CONVEX-CVD**



2.7 استونوم DD-700-006    3.2 استونوم DD-700-007    3.7 استونوم DD-700-008    4.2 استونوم DD-700-009    4.7 استونوم DD-700-010

**OSTEOTOMES CONVEX-STR**



چیزل استخوان مدرج  
**CHISEL SPLITTING**  
DD-710-007

چیزل بک اکشن  
**BACKACTION**  
DD-710-005

چیزل استخوان  
**OCHENBEIN**  
DD-710-006

چیزل استخوان  
**WAKE FIELD**  
DD-710-004

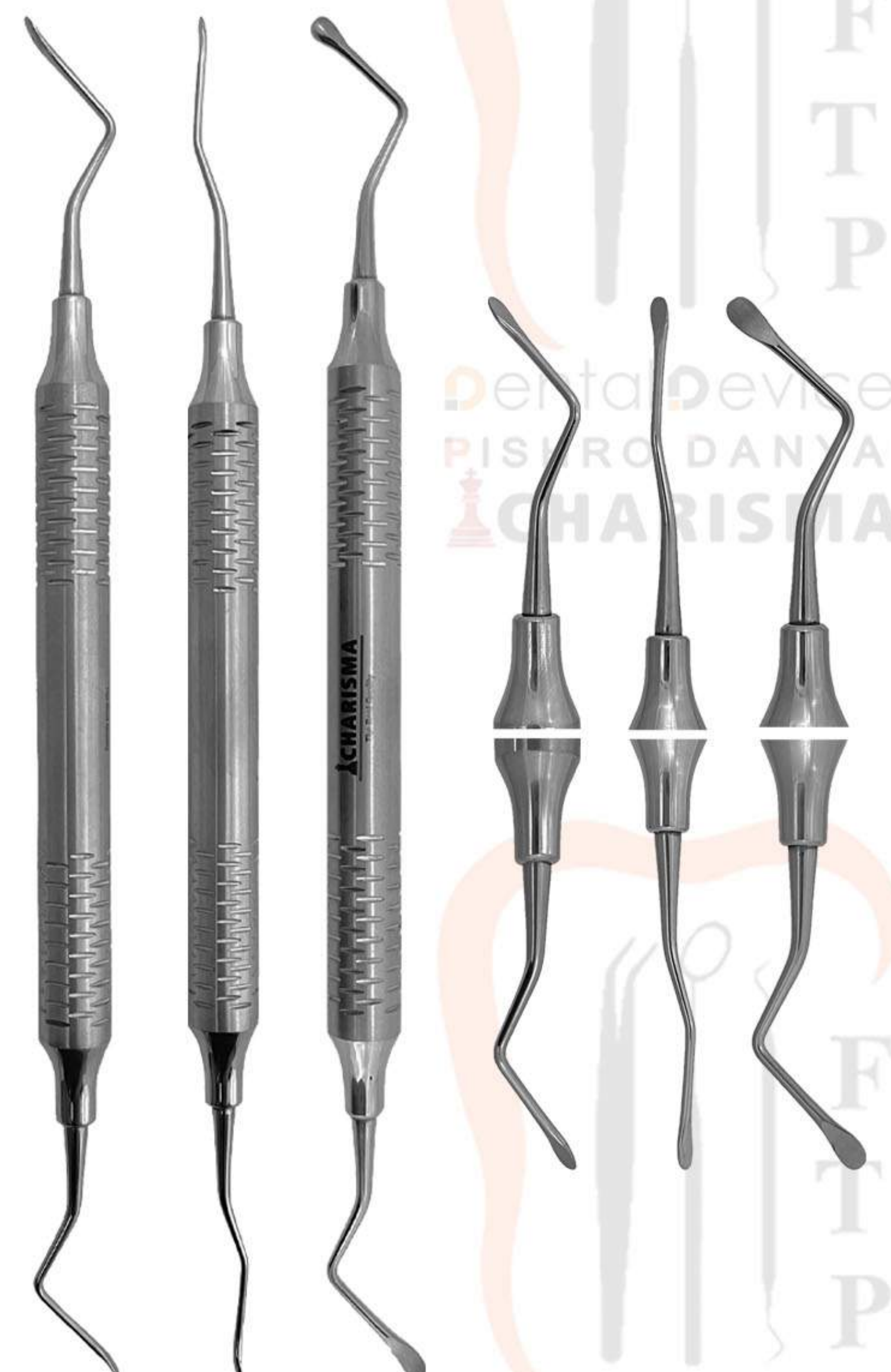

ست قلم تونلینگ  
**SET OF TUNNELING**  
DD-1035



ست ۵ عددی استوتوم به همراه بسکت  
مقعر

**SET OF OSTOTOMES  
CONCAVE  
CH-1037**



Ø1.7	Ø2.8
Ø2.3	Ø2.8
Ø2.7	Ø3.2
Ø2.8	Ø3.8
Ø3.0	Ø4.3



**OSTEOTOMES COMPRESS THE BONE Laterally,  
PROVIDING DENSER BONY INTERFACE RATHER THAN REMOVING  
VALUABLE BONE FROM THE SURGICAL SITE**

ست ۵ عددی استوتوم به همراه بسکت  
محدب

**SET OF OSTOTOMES  
CONVEX  
CH-1038**



Ø1.7	Ø2.8
Ø2.3	Ø2.8
Ø2.7	Ø3.2
Ø2.8	Ø3.8
Ø3.0	Ø4.3







ست ۴ عددی چيزل مدرج  
مستقيم  
**CHISEAL STR**  
CH-1047



ست ۴ عددی چيزل مدرج  
سرکج  
**CHISEAL CVD**  
CH-1048



ست ۴ عددی چيزل مدرج  
دوخم مستقيم  
**CHISEAL DOUBLE STR**  
CH-1049



ست ۴ عددی چيزل مدرج  
دوخم سرکج  
**CHISEAL DOUBLE CVD**  
CH-1050





کالیبر سرکج ۰-۴۰ MM  
**CASTROVIEJO  
CALIPER**  
DD-830-033



کالیبر سرصاف ۰-۴۰ MM  
**CASTROVIEJO  
CALIPER**  
DD-830-032



کالیبر ۰-۴۰ MM  
**CASTROVIEJO  
CALIPER**  
DD-830-034



کالیبر سرصاف ۰-۴۰ MM  
**CASTROVIEJO  
CALIPER**  
DD-830-030



کالیبر ۰-۲۰ MM  
**CASTROVIEJO  
CALIPER**  
DD-830-028



کالیبر ۰-۲۰ MM  
**CASTROVIEJO  
CALIPER**  
DD-830-029



کالیبر سرکج ۰-۴۰ MM  
**CASTROVIEJO  
CALIPER**  
DD-830-031



کولیس  
**BOLEY GAUGES**  
DD-200-129



کولیس  
**BOLEY GAUGES**  
DD-200-139

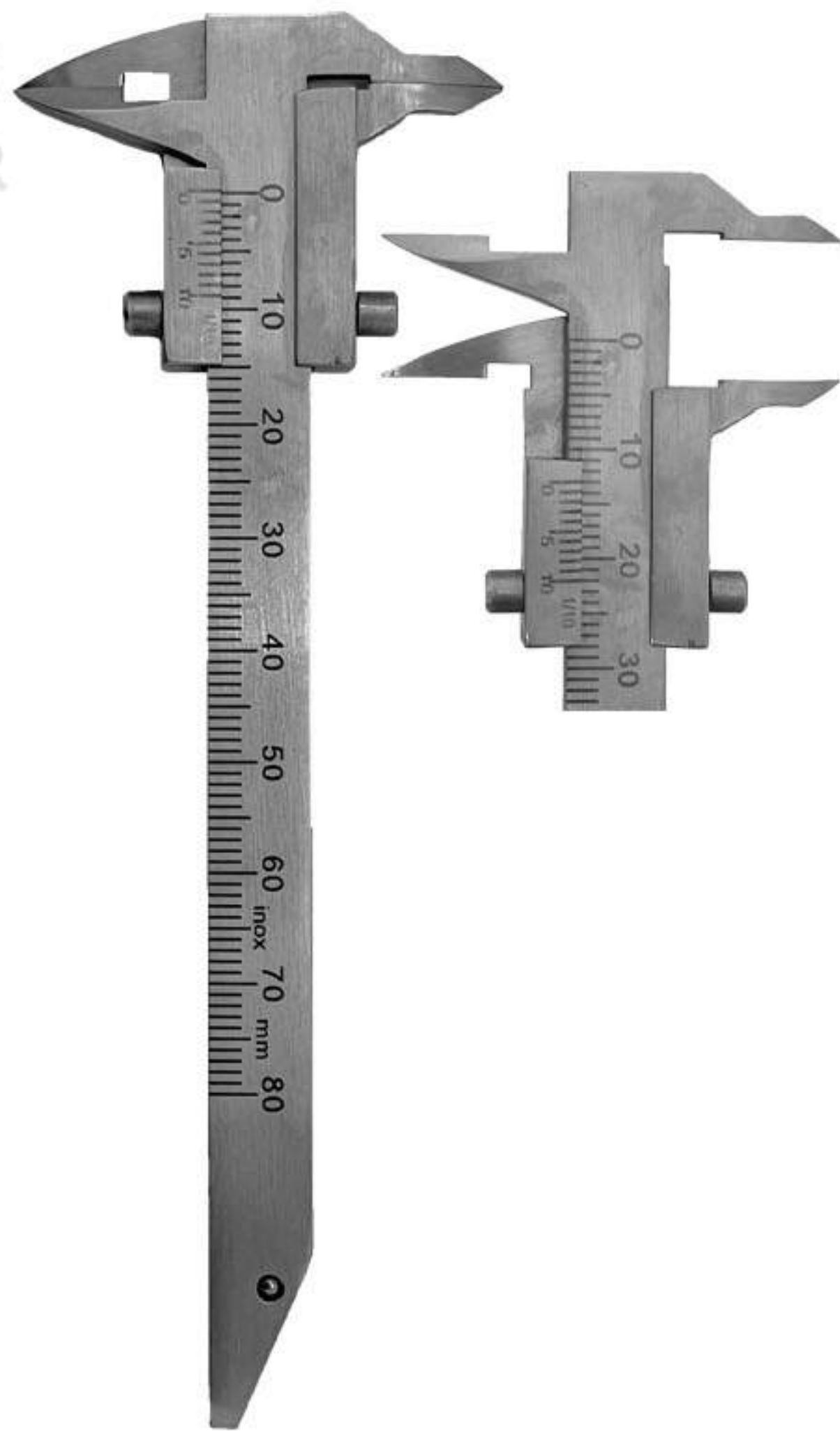

caliper  
کالیبر ۲ طرفه  
ch-800-040



Caliper  
کالیبر با سره مدرج  
ch-800-041



caliper  
کالیبر با سره منحنی  
ch-800-042



کیج بایت  
**BITE  
GAUGE**  
CH-800-043





پریوتوم دریلی  
**PERIOTOME**  
CH-720-202

پریوتوم دنده ای سرکج  
فلکسیبل  
**PERIOTOME**  
CH-720-204



پریوتوم دریلی کوچک /  
فلکسیبل  
**DRILLING PERIOTOME**  
MINI  
CH-720-203

**PERIOTOME**  
CH-720-201



بن اسکرابر سرصاف  
**BONE SCRAPER-STR**  
CH-1024

بن اسکرابر سرکج  
**BONE SCRAPER-CVD**  
CH-1023



ست چیزل چکش خور  
**SET CH-1043**

**CHISEL** CH-1044 15cm  
**CHISEL** CH-1045 15cm  
**CHISEL** CH-1046 15cm



کریر پودراستخوان ۲/۵  
**BONE INJECTORS**  
DD-720-012

کریر پودراستخوان ۴/۴  
**BONE INJECTORS**  
DD-720-013



تیغه اضافه بن اسکرابر  
**BLADE-BONE SCRAPER**  
CH-1025



الواتور ریشه ماریسون  
**MARISON ELEVATOR**  
CH-720-205





کیت دیسک برش استخوان  
**SAW DISK KIT**  
CH-1033



**TISSUE PUNCH KIT**  
ست 5 عددی تیشو پانچ  
CH-1014



کیت فرز سینوس لیفت  
**DASK DRILL KIT**  
CH-1017



**8 MM**  
فرز سینوس لیفت  
**DASK DRILL**  
**SINUS LIFT**  
CH-1016



**6 MM**  
فرز سینوس لیفت  
**DASK DRILL**  
**SINUS LIFT**  
CH-1015



فرز رند  
الماسه جراحی  
سینوس لیفت  
**ROUND**  
**DASK DRILL**  
**SINUS LIFT**  
CH-1027



ست 4 عددی سینوس لیفت  
**SINUS LIFT SET**  
CH-730-004



قلم سینوس لیفت شماره 1 بزرگ  
**SINUS LIFT NO.1-L**  
CH-710-038



ست 4 عددی سینوس لیفت  
**SINUS LIFT SET**  
CH-710-050



# ست سینوس لیفت ۱۵ عددی به همراه بسکت KIT OF SINUS LIFT 730-005

Dental Devices  
PISHRO DANYAR  
CHARISMA

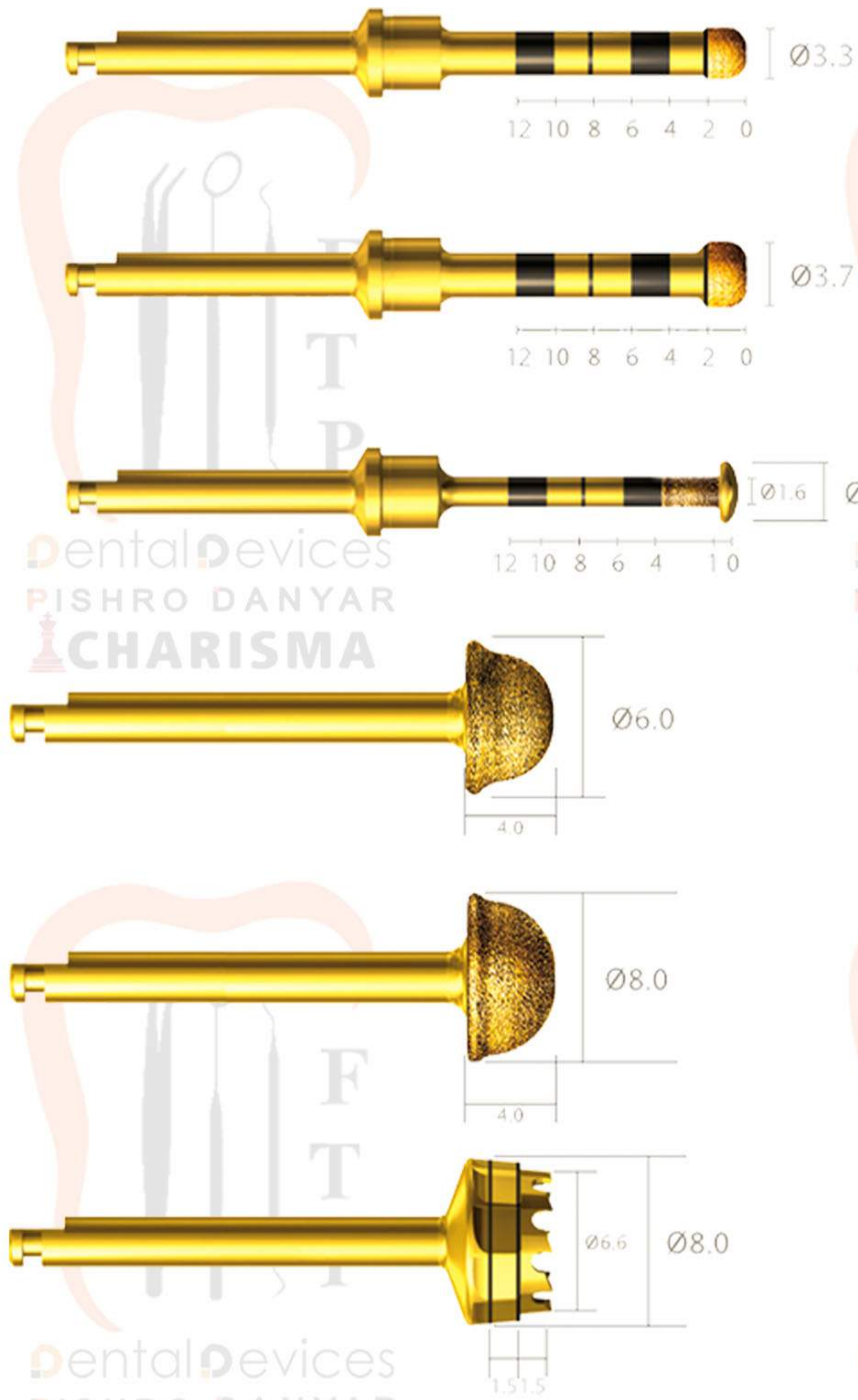

پس از حفاری نهایی  $\varnothing 3.8$ ، استخوان باقیمانده (1 میلی متر) را با استفاده از مته DASK شماره 1 یا شماره 2 (در استخوان سخت) از بین ببرید تا زمانی که ریزش جزئی احساس کنید.

با استفاده از کورت سینوسی گنبدی، غشای سینوس را جدا کنید

جدا کردن غشای سینوس برای ایجاد فضای کافی برای مواد پیوند

دیواره جانبی را با مته DASK شماره 4 یا 5 با زاویه 45 درجه نازک کنید تا به غشای اشنابدرین برسید.

مته DASK شماره 6 برای برش یک جزیره استخوانی گرد از دیواره جانبی مانند فرز ترفین استفاده می شود. شروع به سوراخ کردن در محل مورد نظر کنید و تا زمانی که سایه غشای سینوس را مشاهده کنید ادامه دهید. سپس جزیره استخوانی را از دیواره همسایه جدا کرده و با یک دستگاه مولت کورت یا آسانسور پریوستال بالا ببرید. جزیره استخوانی پس از تقویت استخوان در موقعیت اولیه خود قرار می گیرد



# trephine drills

## ترفاین



ترفاین  
در ۸ سایز متفاوت

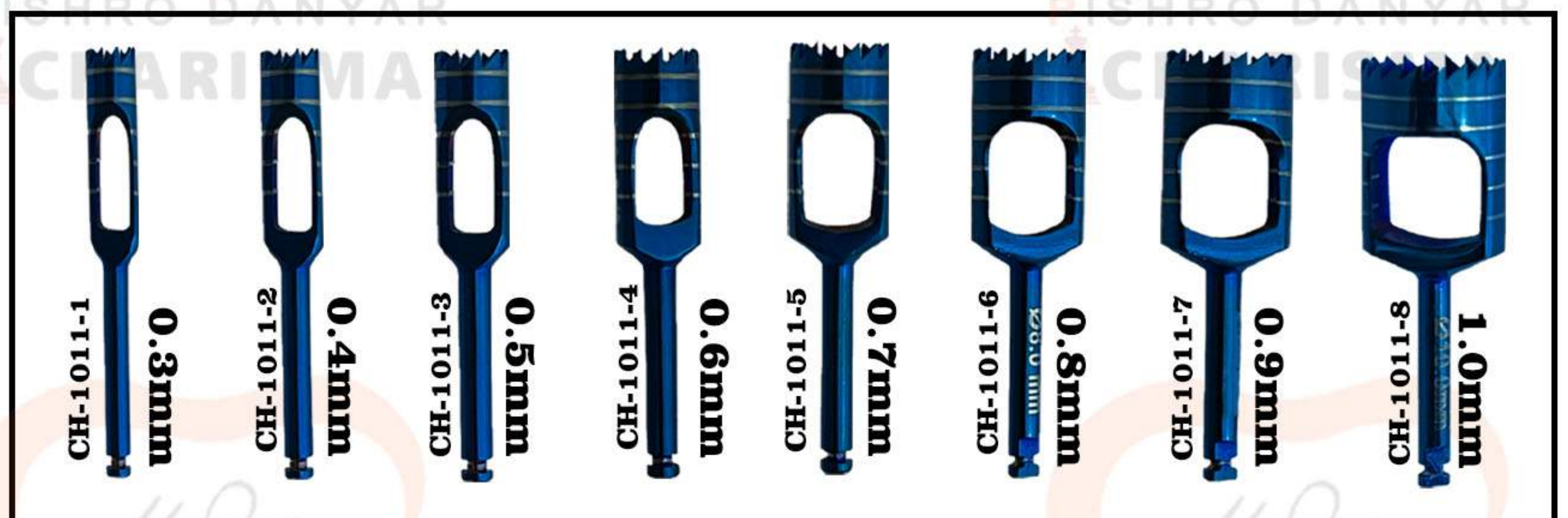

**TREPINE**  
ست ۸ عددی ترفاین  
CH-1011



## KIT OF OSSEODENSIFICATION

### UNIVERSAL DENSABUR BUR KIT کیت

عدد دریل بلند 12

عدد استارتر بلند 1

عدد دریل کوتاه 6

عدد استارتر کوتاه 1

عدد پارالل پین 4

code: 1031



## KIT OF OSSEODENSIFICATION

### UNIVERSAL DENSABUR BUR KIT کیت

عدد دریل بلند 12

عدد استارتر بلند 1

عدد پارالل پین 4

code: 1029

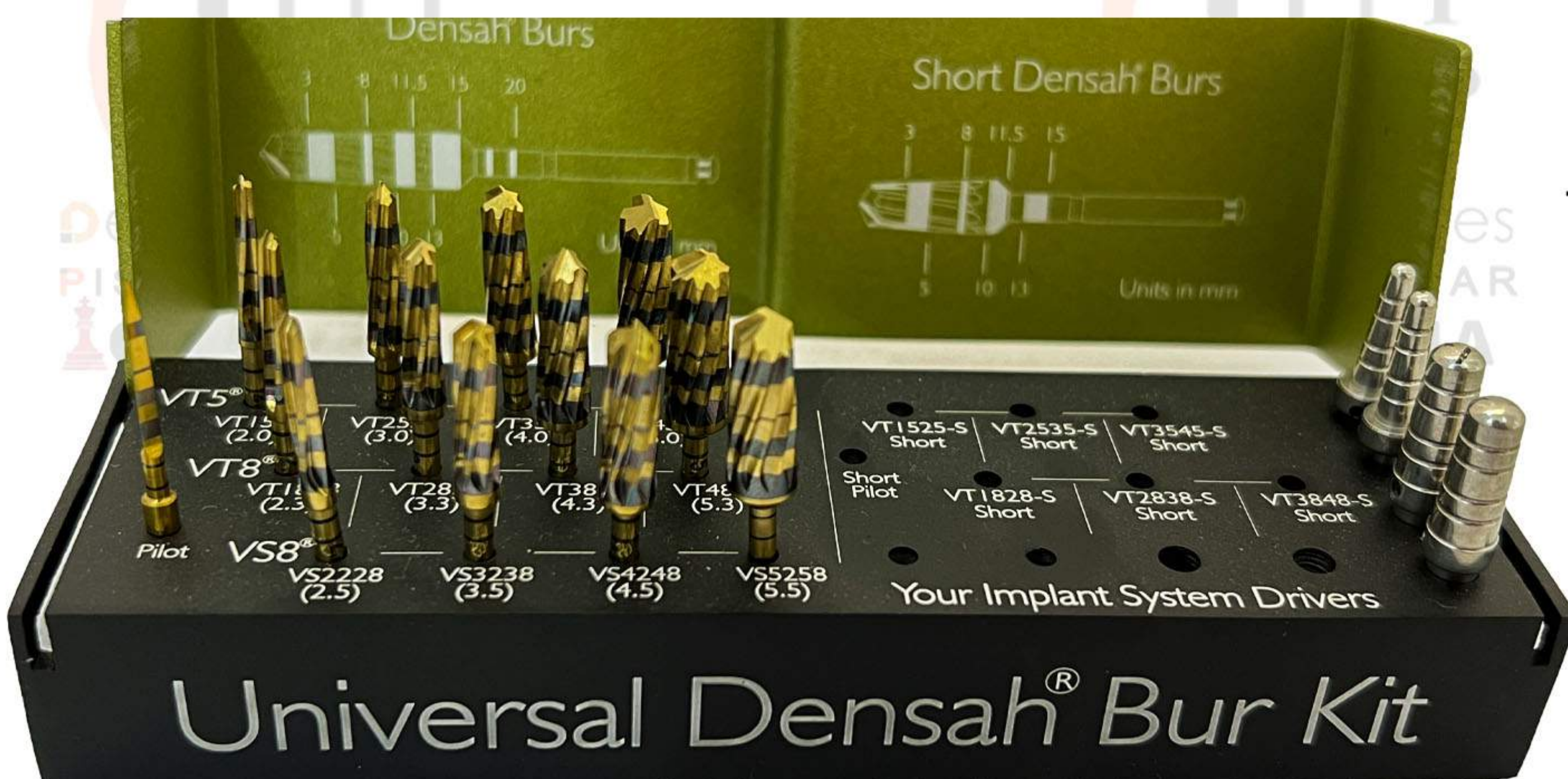

جهت اکسپانشن و دریلینگ و ارتقا کیفیت استخوان (افزایش تراکم استخوان اسپلت و سینوس لیفت) کیت فرز یونیورسال شامل فرزهای کوتاه بهترین ارزش برای عمل شما در صورت استفاده از چندین سیستم ایمپلنت است این فرزها از آبیاری خارجی استفاده می کنند و با تمام ایمپلنت های اندازه موجود تا ۶.۰ سازگار هستند و به شما این امکان را می دهند که کارهای بیشتری را با کمتر انجام دهید. طراحی فلوت اختصاصی به فرز اجازه می دهد تا در ۲ حالت کار کند  
حالت برش (چرخش در جهت عقربه های ساعت) در ۸۰۰-۱۵۰۰ دور در دقیقه RPM  
حالت فشرده سازی (چرخش خلاف جهت عقربه های ساعت) در ۸۰۰-۱۵۰۰ RPM





710-028 سینوس لیفت



710-026 سینوس لیفت



710-027 سینوس لیفت

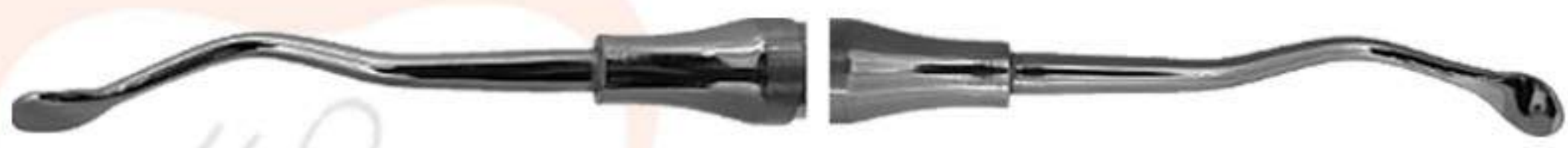

710-029 سینوس لیفت



710-030 سینوس لیفت



710-031 سینوس لیفت



710-032 سینوس لیفت



710-033 سینوس لیفت



710-034 سینوس لیفت



710-035 سینوس لیفت



710-036 سینوس لیفت



1 سینوس لیفت  
CH-710-037

FIG.1



2 سینوس لیفت  
CH-710-041

FIG.2



3 سینوس لیفت  
CH-710-042

FIG.3



4 سینوس لیفت  
CH-710-043

FIG.4



قلم تونلینگ  
TUNNELING INSTRUMENT  
710-060

710-060





بن میل  
**BONE MILL/MORSELIZER**  
DD-720-020



بن میل  
**BONE MILL**  
DD-720-010



بن میل  
**CH-1030**



بن میل کراشر  
**BONE MILL**  
CH-1034



گوده پودر و استخوان  
**BONE WELL**  
DD-720-013



چکش 320 گرمی  
**MALLET**  
DD-720-011



چکش ۱۴۵ گرمی  
**MALLET**  
CH-720-012



چکش ۱۴۵ گرمی باریک  
**MALLET**  
CH-720-014





کیت بن اکسپندر تیتانیومی  
**BONE EXPENDER KIT**  
**CH-1019**

**BONE EXPANDER**

کاربرد:

دارای روکش تیتانیومی در اکسپندرها جهت افزایش طول عمر بالا بردن دانسیته استخوان افزایش عرض ریح استخوان توسط عمل فشرده سازی

**محتویات :**

یک عدد رچت  
 دو عدد دیسک برش استخوان  
 پنج عدد اکسپندر  
 یک عدد پیلوت دریل  
 یک عدد درایور دستی  
 دو عدد درایور مخصوص آنکل کوتاه و بلند



Dental Devices  
 PISHRO DANYAR  
 CHARISMA

Dental Devices  
 PISHRO DANYAR  
 CHARISMA

Dental Devices  
 PISHRO DANYAR  
 CHARISMA



کیت بن اکسپندر استیل  
**BONE EXPENDER KIT**  
**CH-1021**

**BONE EXPANDER**

کاربرد:

بالا بردن دانسیته استخوان  
 افزایش عرض ریح استخوان توسط عمل فشرده سازی

**محتویات :**

یک عدد رچت  
 دو عدد دیسک برش استخوان  
 پنج عدد اکسپندر  
 یک عدد پیلوت دریل  
 یک عدد درایور دستی  
 دو عدد درایور مخصوص آنکل کوتاه و بلند



Dental Devices  
 PISHRO DANYAR  
 CHARISMA

Dental Devices  
 PISHRO DANYAR  
 CHARISMA

Dental Devices  
 PISHRO DANYAR  
 CHARISMA



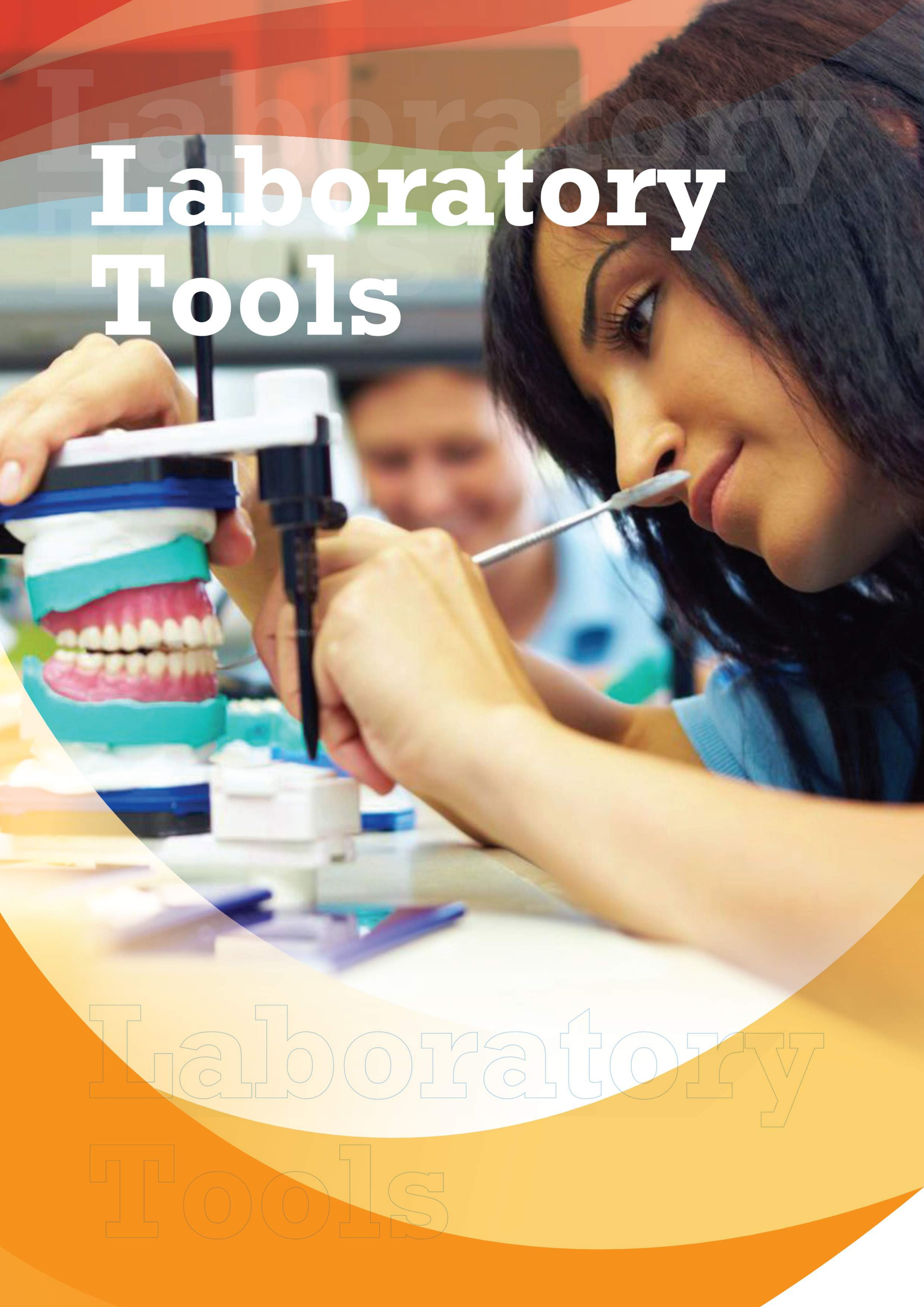

# Laboratory Tools

Laboratory

Tools





**Fahnestock Fahnestock**  
 اسپاتول موم کوچک اسپاتول موم بزرگ  
 DD-025-374 L DD-025-371 S



**LESSMANN**  
 اسپاتول موم ناودانی بزرگ  
 DD-025-375 L



**LESSMANN**  
 اسپاتول موم ناودانی کوچک  
 DD-025-372 S



**PLASTER KNIVES**  
 چاقو گچ بری  
 DD-025-377



**PLASTER CUTTING PLIER**  
 انبر گچ  
 DD-200-137



**RIGID SPATULAS**  
 همزن الزینات لوزی  
 DD-025-379



**RIGID SPATULAS RIGID SPATULAS**  
 همزن پهن همزن متوسط  
 DD-025-380 DD-025-381



**RIGID SPATULAS**  
 همزن سخت سر کج  
 DD-025-382



**RIGID SPATULAS**  
 همزن سخت متوسط  
 DD-025-383



**RIGID SPATULAS RIGID SPATULAS**  
 همزن سخت سر کج بزرگ  
 DD-025-384



**RIGID SPATULAS**  
 همزن منحنی  
 DD-025-847



**IWANSON**  
 گیج فلز  
 CH-200-126

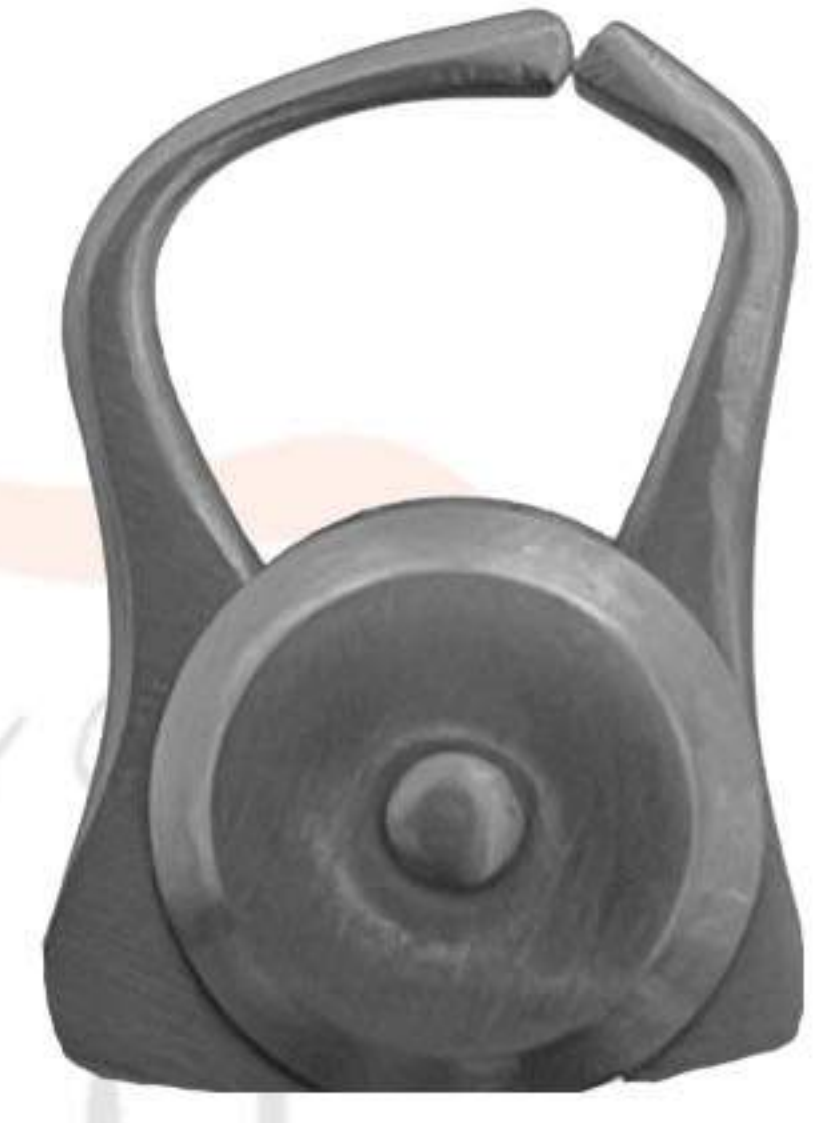

**WAX GAUGE**  
 گیج موم  
 CH-31071





پنس معکوس لابراتواری  
DD-008-988



سری اسپاتول پودر گذاری  
DD-025-391

DD-955-2

DD-955-1

DD-955-3

اسپاتول پودر گذاری  
**CERAMIC SCULPTURING**



پنس پیچی  
DD-008-987



پنس حلقه دار

**MOSQUITOT WITH RING**

سرکج  
**CURVED**  
DD-127

سرافاف  
**STRAIGHT**  
DD-126



اسپاتول وکساب زاہلہ  
**ZAHLE**  
DD-025-350



اسپاتول هایلین  
**HYLIN**  
DD-025-353



اسپاتول وکساب فاشقی هایلین  
**HYLIN CERAMICA**  
DD-025-354



اسپاتول وکساب فاشقی  
**HYLIN-SACRED**  
DD-025-355



اسپاتول لکرون مدلاژ  
**LE CRON**  
DD-025-358



اسپاتول گریتمن  
**GRITMAN**  
DD-025-365



پریوست یکطرفه  
DD-200-013





ست ۵ عددی پی کی توماس  
**PK THOMAS**  
**DD-025-390SET**



قلم پی کی توماس  
**PK THOMAS**  
**GREEN**  
**DD-025-367G**



قلم پی کی توماس  
**PK THOMAS**  
**YELLOW**  
**DD-025-366Y**

code:ch-008-989 STR



پنس لھیم کاری  
**LABORATORY**  
**TWEZZER**  
 سر صاف

code:ch-008-990 CVD



پنس لھیم کاری  
**LABORATORY**  
**TWEZZER**  
 سر کج



قلم پی کی توماس ۱  
**PK THOMAS**  
**DD-025-366**



قلم پی کی توماس ۲  
**PK THOMAS**  
**DD-025-367**



قلم پی کی توماس ۳  
**PK THOMAS**  
**DD-025-368**



قلم پی کی توماس ۴  
**PK THOMAS**  
**DD-025-369**



FOR UPPER LEFT JAW  
FOR LOWER RIGHT JAW



FOR UPPER RIGHT JAW  
FOR LOWER LEFT JAW

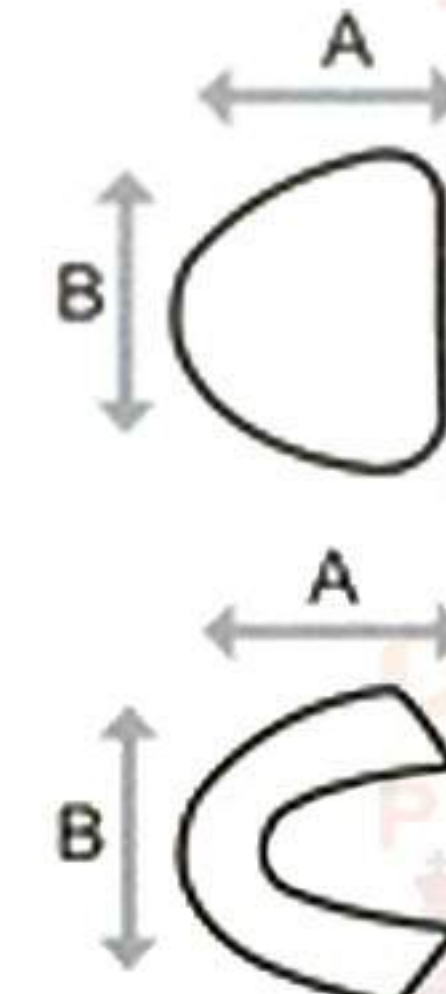

UPPER		U1	U2	U3
	A		67	64
B		81	71	70

LOWER		L1	L2	L3
	A		60	57
B		81	79	76

ALL DIMENSION ARE IN MM

تری نیم فک چپ و راست  
225-046/047

تری قدامی چرخشی  
**ADJUSTABLE  
PERFORATED**  
DD-225-048

ست تری ۶ عددی بی دندانی بدون سوراخ  
**SOLID SET 6**  
DD-225-011

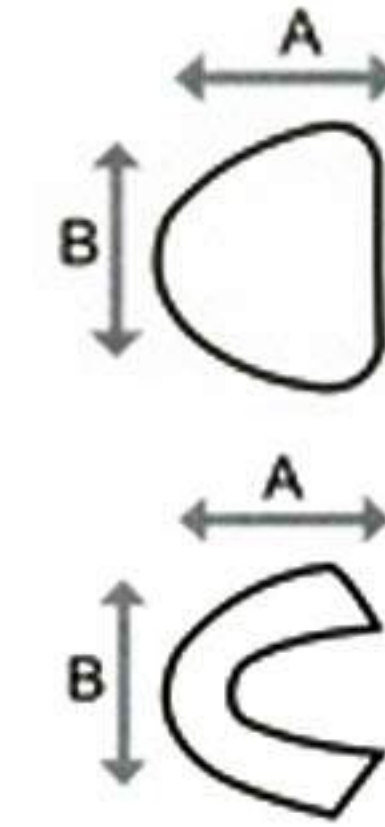

UPPER		U1	U2	U3	U4	U5
	A		62	60	53	54
B		83	75	73	69	68

LOWER		L1	L2	L3	L4	L5
	A		63	61	57	60
B		82	81	78	74	71

ALL DIMENSION ARE IN MM

تری با دندانی بالا و پایین  
DD-225-006  
U1-L1

تری با دندانی بالا و پایین  
DD-225-007  
U2-L2

تری با دندانی بالا و پایین  
DD-225-008  
U3-L3

تری با دندانی بالا و پایین  
DD-225-009  
U4-L4

تری با دندانی بالا و پایین  
DD-225-010  
U5-L5

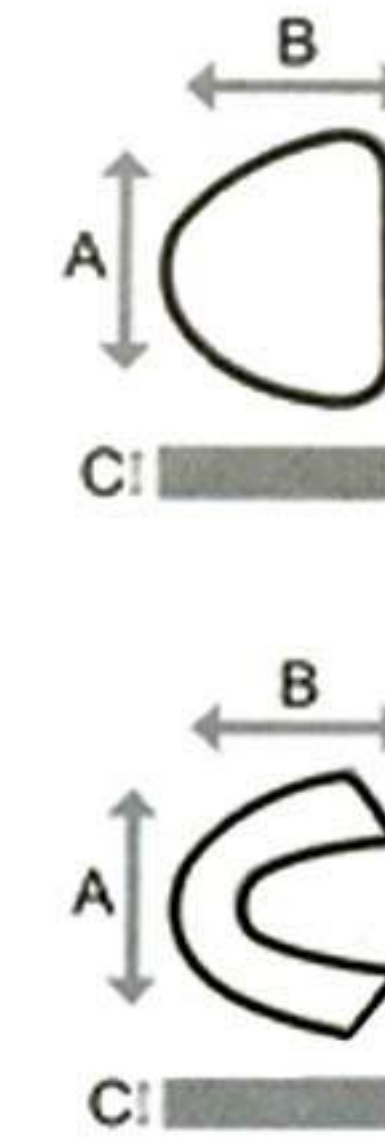

UPPER	Size	A	B	C
	0	67	50	12
	1	72	51	13
	2	78	55	15
3	80	58	15	

LOWER	Size	A	B	C
	0	70	50	14
	1	77	51	15
	2	79	55	15
3	80	60	17	

ALL DIMENSION ARE IN MM

**ENGLISH PATTERN PUNCHED TYPE**

تری با دندانی بدون لبه  
DD-225-026 XL  
U0-L0

تری با دندانی بدون لبه  
DD-225-026 L  
U1-L1

تری با دندانی بدون لبه  
DD-225-026 M  
U2-L2

تری با دندانی بدون لبه  
DD-225-026 S  
U3-L3

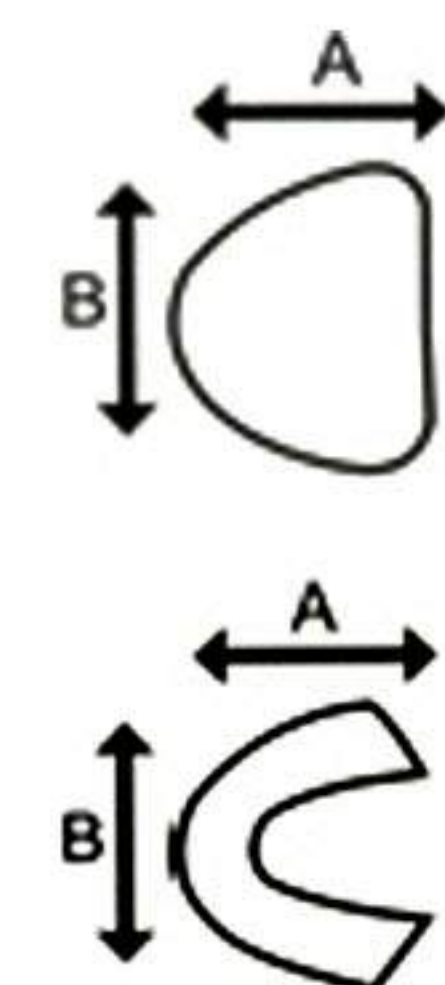

UPPER		XL	L	M	S
	A		70	67	64
B		79	76	70	73

LOWER		XL	L	M	S
	A		64	64	60
B		86	70	73	70

ALL DIMENSION ARE IN MM

**PERFORATED FULL DENTURE**

تری بی دندانی بالا و پایین  
DD-225-015  
XL

تری بی دندانی بالا و پایین  
DD-225-016  
L

تری بی دندانی بالا و پایین  
DD-225-017  
M

تری بی دندانی بالا و پایین  
DD-225-018  
S





# Orthodontic Tools





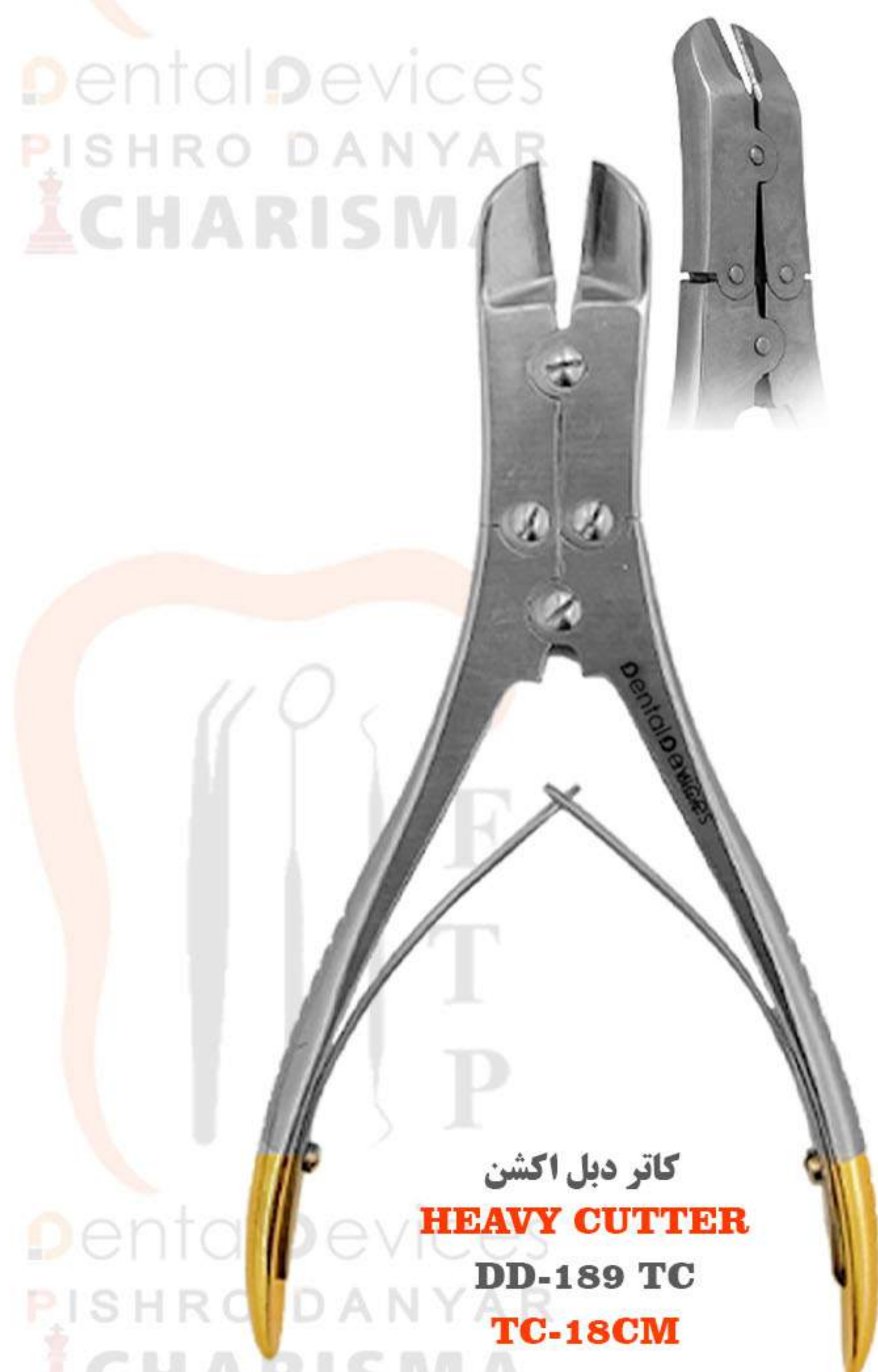





پلاير تويد  
**TWEED ANGLE**  
**ARCH BENDING PLIER 10MM**  
**DD-010**

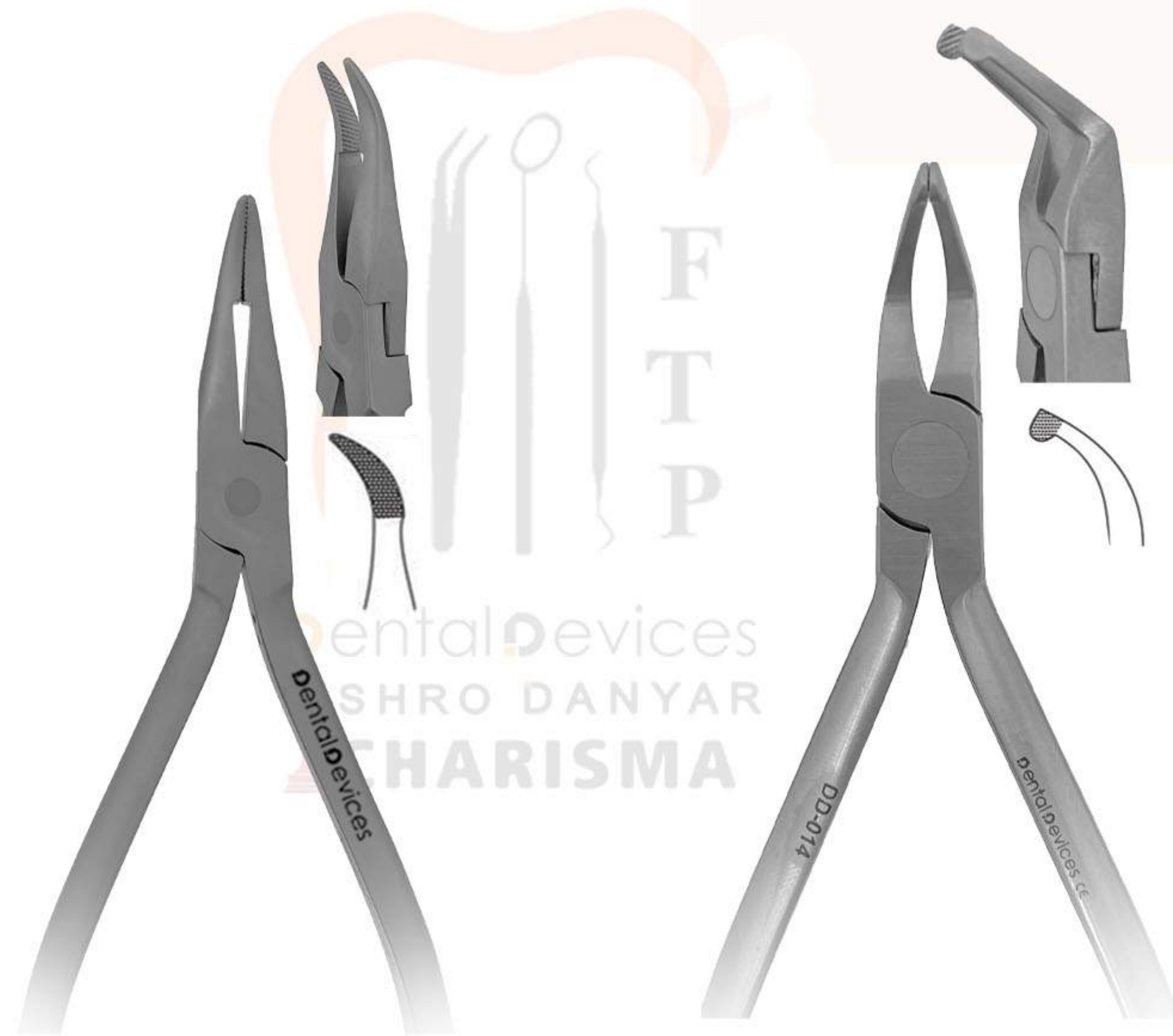

پلاير وين گارد  
**UTILITY PLIER**  
**WEINGART SERRATED**  
**DD-013**



پلاير هاو سرکج  
**HOW**  
**SERRATED CVD**  
**DD-014**



پلاير هاو سر صاف  
**HOW STR**  
**SERRATED**  
**DD-015**



پلاير آرچ  
**LINGUAL ARCH**  
**CH-038**



پلاير آرچ  
**PELATAL**  
**ARCH PLIER**  
**DD-016**



پلاير سه شاخ  
**THREE JAW WIRE**  
**BENDING PLIER LONG**  
**DD-019**  
**1.5CM**

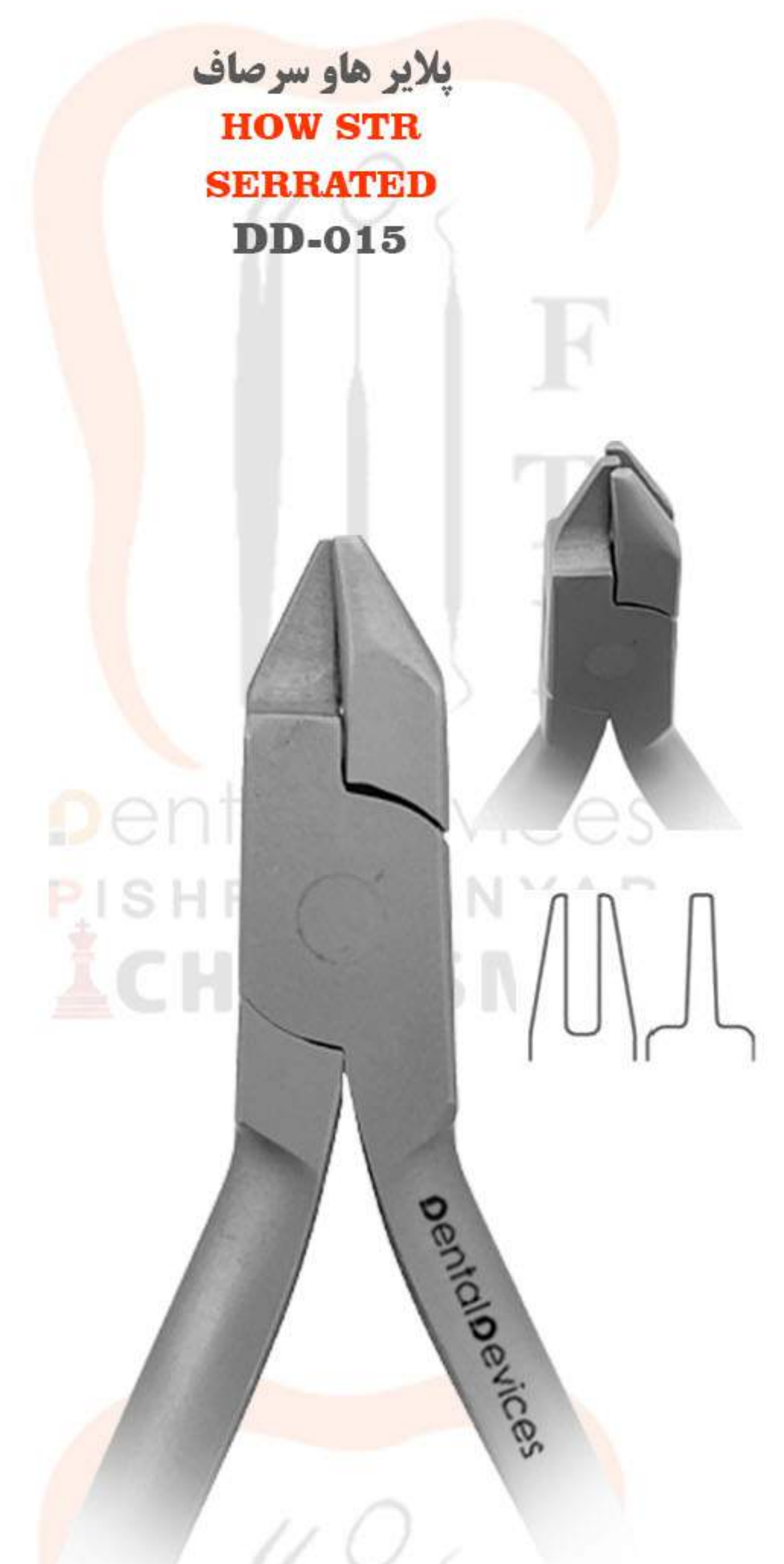

پلاير سه شاخ  
**THREE JAW WIRE**  
**BENDING PLIER**  
**DD-020**  
**0.9CM**



پلاير بال اند ساکت  
**BALL & SOCKET PLIER**  
**DD-063**



پلاير بندریمور  
**DIRECT BONDING**  
**BRACKET REMOVING PLIER**  
**DD-023**



پلاير بندریمور  
**DIRECT BONDING**  
**BRACKET REMOVING PLIER**  
**DD-022**

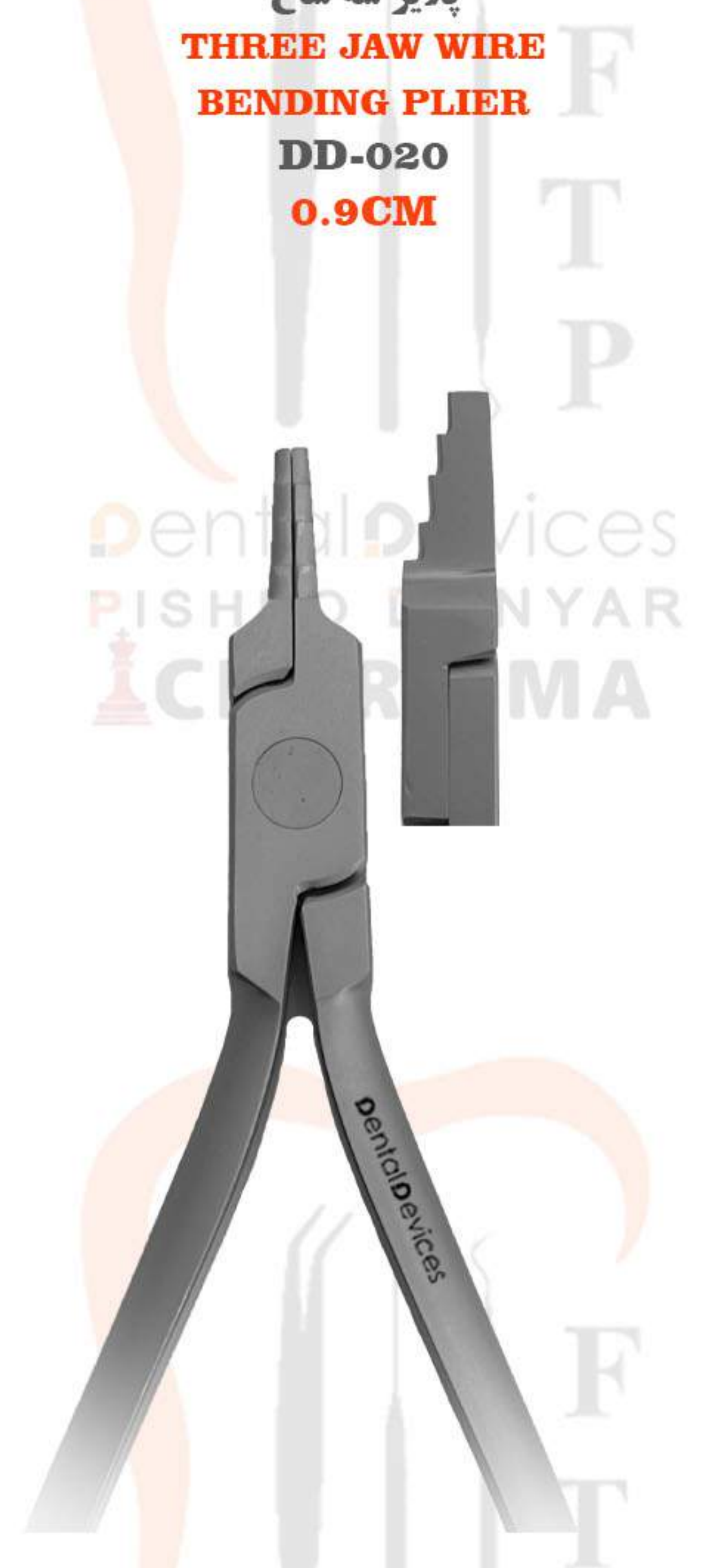

پلاير نانسی  
**PLIER NANCE**  
**LOOP FORMING PLIER**  
**DD-049**





پلاير لوب فرمينگ  
**TWEED LOOP FORMING  
 PLIER (SINGLE STEP)**  
 DD-021



پلاير نوک مرغی  
**RAYNOLD PLIER**  
 DD-024



پلاير يونيورسال (آدامز)  
**ADAMS PLIER**  
 DD-025



پلاير ۱۳۹  
**BIRD BEAK**  
 DD-026

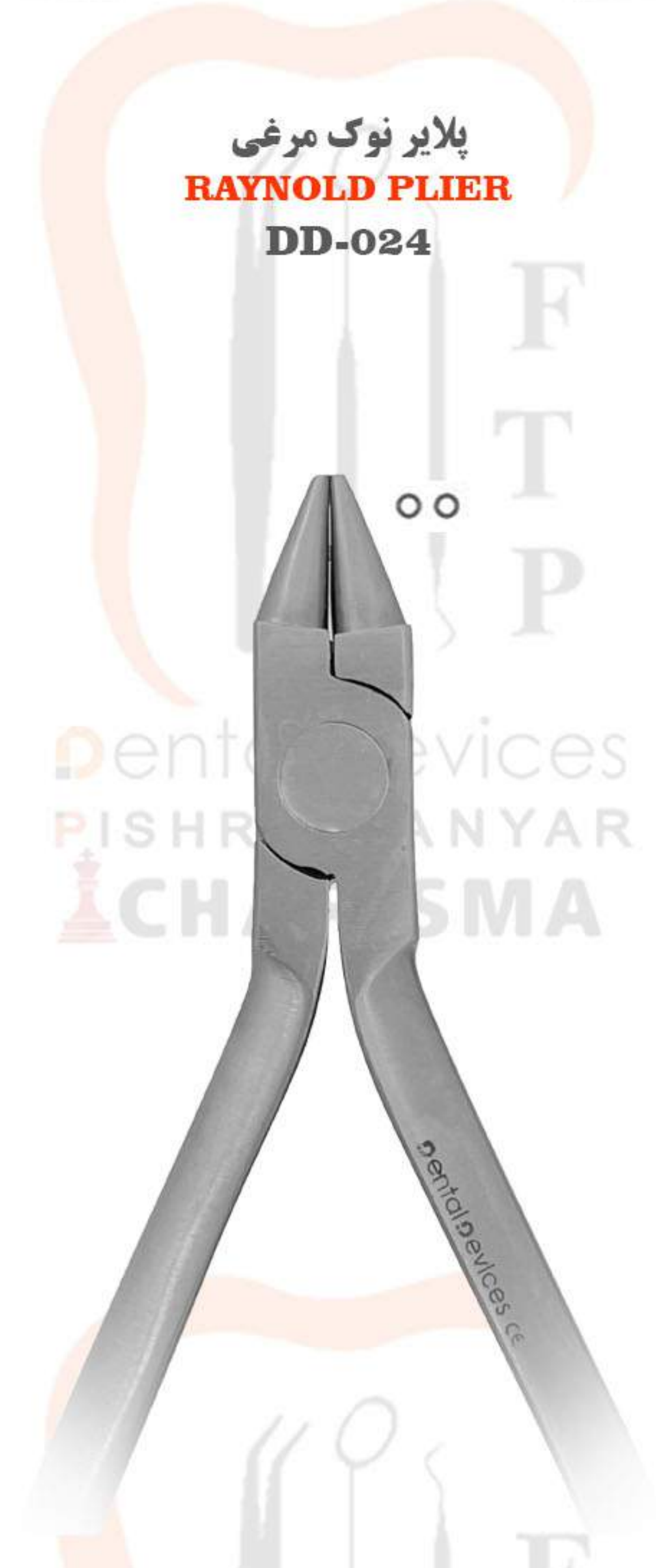

پلاير دوسر گرد  
**DOUBLE ROUND**  
 DD-027



پلاير خم  
**ROUND AND  
 CONCAVE PLIER**  
 DD-028



پلاير ۱۳۹ بلند  
**LIGHT WIRE  
 BIRD BEAK**  
 DD-030

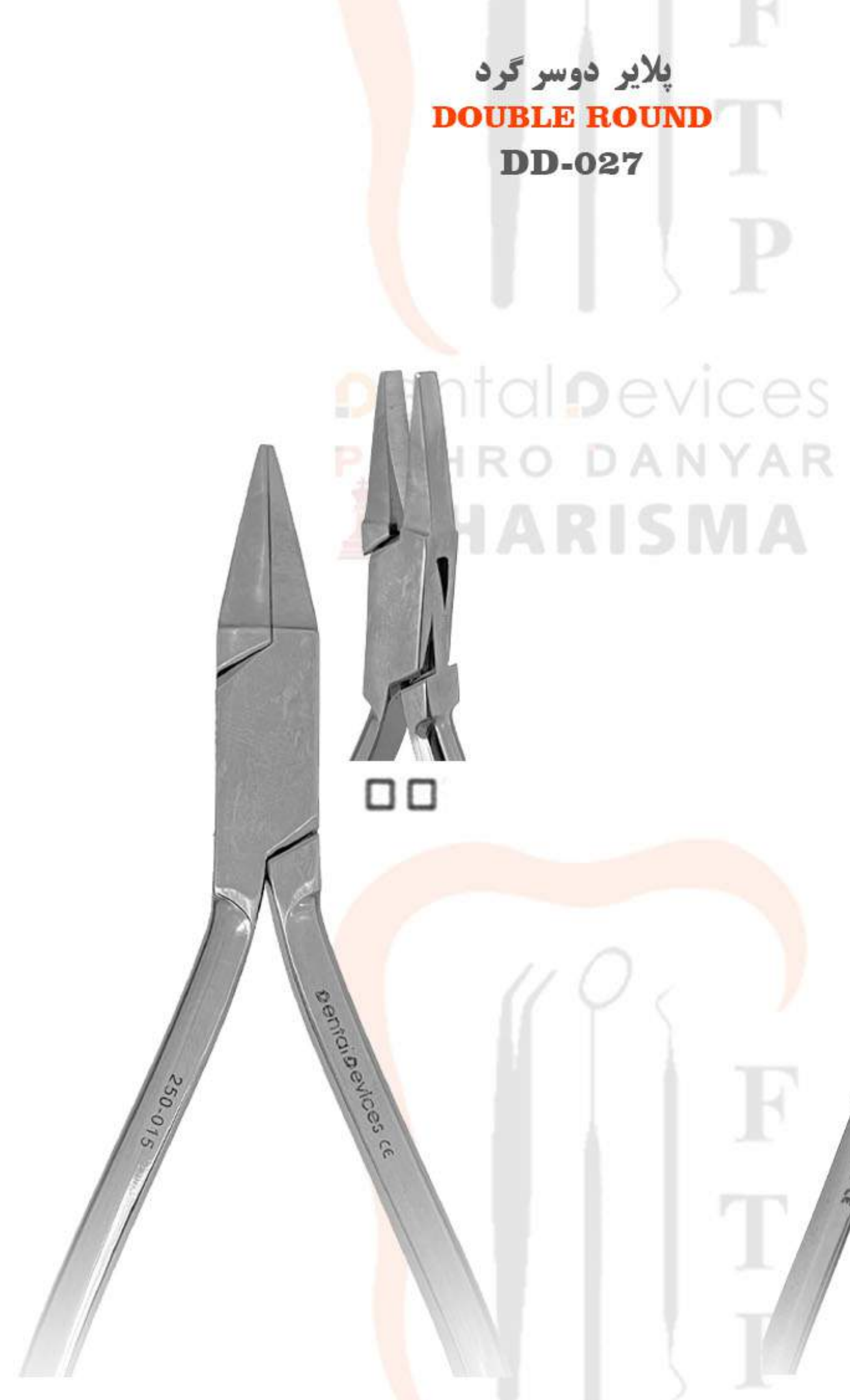

پلاير آدامز  
**FLAT NOSE  
 PLIER**  
 DD-029



پلاير دوسر تخت بلند  
**FLAT NOSE  
 LONG**  
 DD-029L

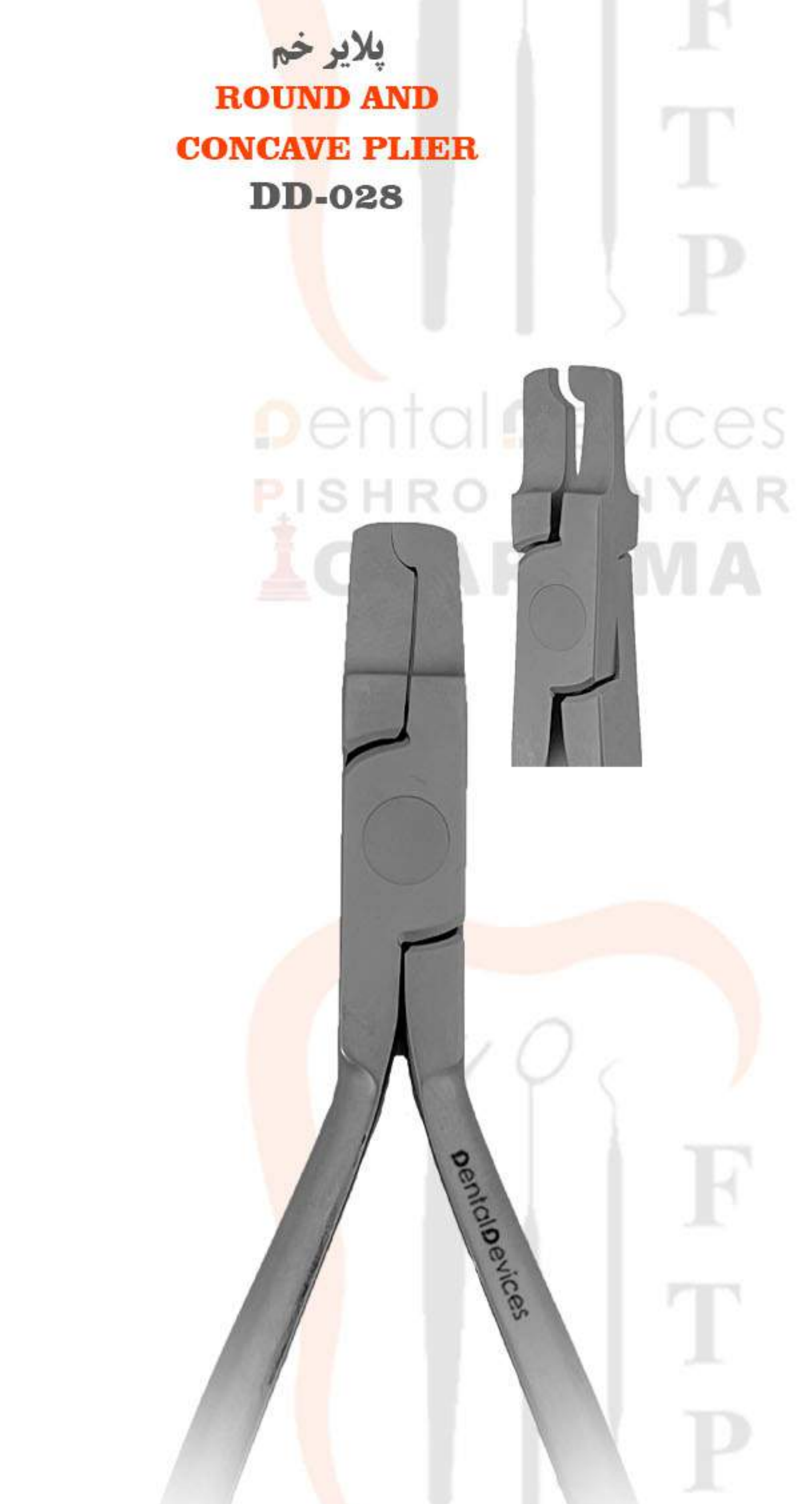

پلاير کریمپنگ  
**PLIER CRIMPING**  
 DD-065





پلاير دوسر گرد بلند  
**DOUBLE ROUND NOSE**  
DD-031



پلاير براکت ريمور مستقيم  
**DIRECT BONDING BRACKET REMOVING**  
DD-034



پلاير براکت ريمور زاويه دار  
**DIRECT BONDING ATTACHMENT REMOVING**  
DD-035

پلاير کریمینگ کریمینگ  
**BALL HOOK CRIMPING PLIER**  
DD-042



پلاير استپ  
**DETAILING STEP PLIER**  
DD-050

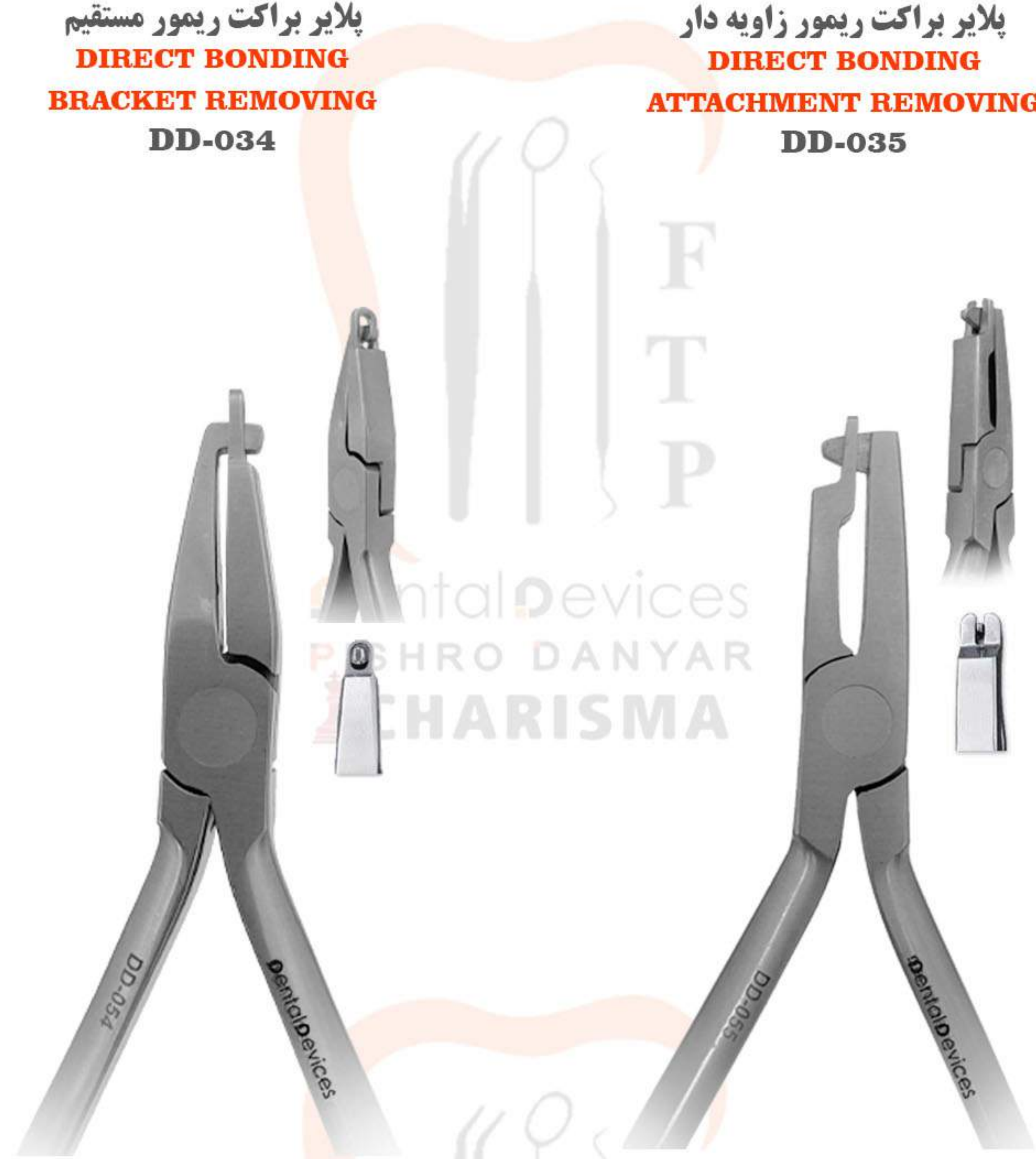

پلاير در فرمینگ  
**THEROFORMING PLIER**  
DD-054



پلاير در فرمینگ  
**THEROFORMING PLIER**  
DD-055

پلاير فیس بو  
**FACE BOW LOOP FORMING**  
DD-058



پلاير کریمینگ سنج بک  
**NITI CRIMPING**  
DD-064



پلاير جانسون  
**JOHNSON PLIER**  
DD-166



پلاير والزاک  
**WALDSACHS PLIER**  
250-001

پلاير یونیورسال  
**UNIVERSAL**  
250-002





متیو حلقه دار  
**MATHIEU NEEDLE  
HOLDER WITH RING**  
DD-101  
14CM



متیو  
**ELASTIC LIGATURE  
PLACING MATHIEU**  
DD-102  
14CM



متیو میکرو  
**MICRO MATHIEU  
NARROW TIP**  
DD-104  
14CM



متیو  
**MATHIEU LIAGTING**  
DD-106  
14CM



متیو میکرو  
**MICRO MATHIEU**  
DD-1101  
14CM



متیو تنگستن کارباید  
**MATHIEU TC**  
DD-109  
14CM



متیو باریک  
**MATHIEU  
DD-101W**  
14CM



پنس براکت تیغه دار  
**BRACKET  
HOLDING**  
DD-119



پنس باکال تیوب  
**BRACKET  
PLACING**  
DD-117

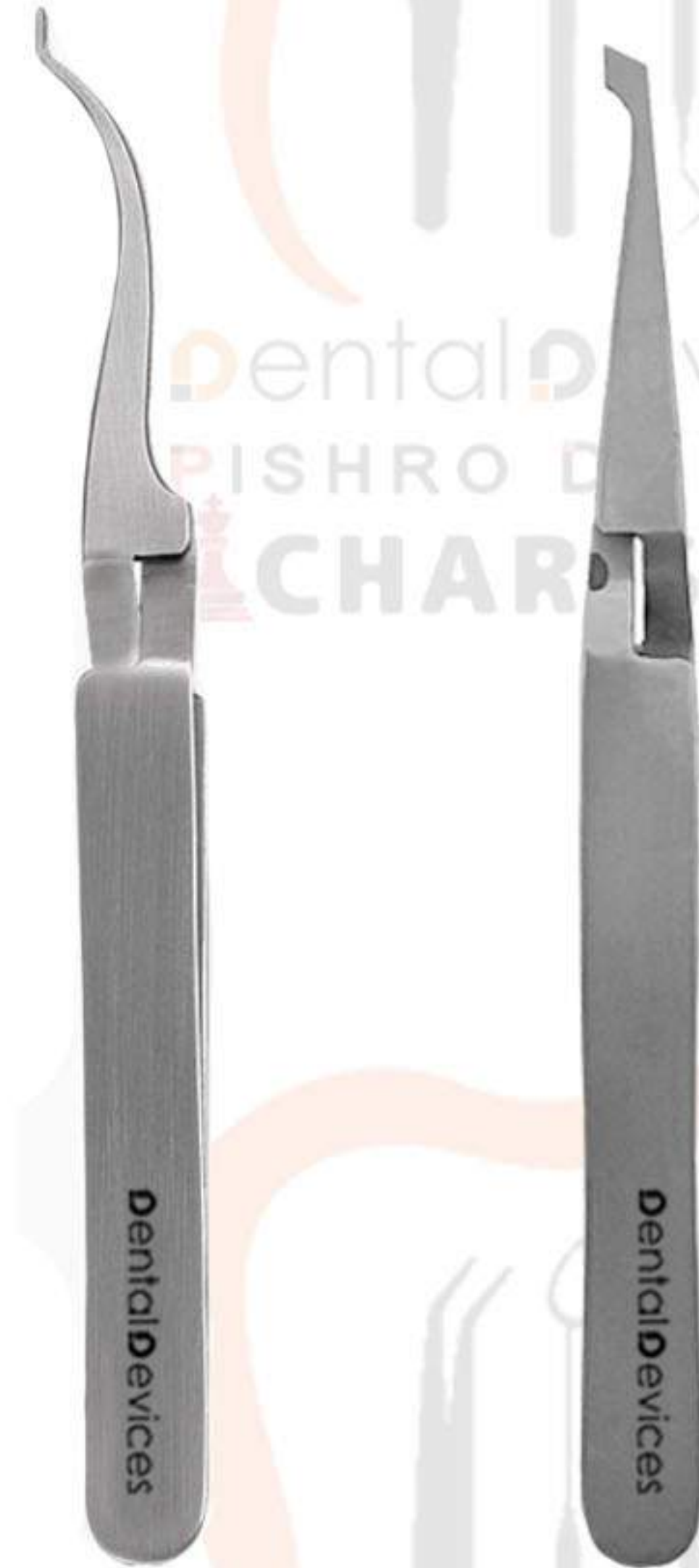

پنس باکال تیوب زاویه دار  
**BUCAL  
TWEezer**  
DD-116



پنس براکت بدون تیغه  
**BRACKET  
HOLDING**  
DD-120



فورسپس سیراتور  
**SEPARATING PLACER**  
DD-130



فورسپس لیکاتور  
**LIGATURE TYING**  
DD-131



گیج ارتفاع  
**ALUMINUM  
HEIGHT GAUGE**  
DD-135



**Bracket Positioning  
Gauge**  
گیج ارتفاع متحرک  
ch-174



گیج ستاره ای  
**BRACKET  
POSITIONING GAUGE**  
3.5 - 4.0 - 4.5 - 5.0 MM  
DD-140



قلم لیگاتور دایرکتور  
**LIGATURE  
INSTRUMENT  
DD-145**



قلم لیگاتور دایرکتور  
**LIGATURE  
INSTRUMENT  
DD-146**

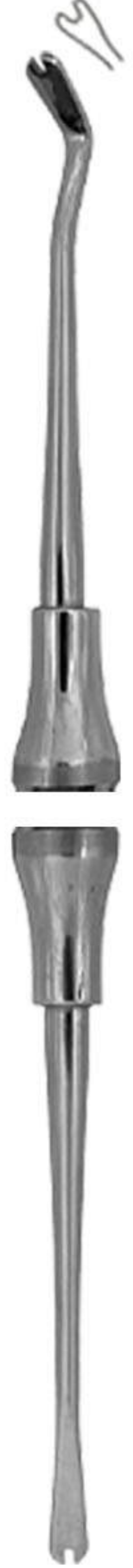

قلم کش ارتودنسی  
**ELASTIC  
INSTRUMENT  
DD-147**



قلم دیستال بندر  
**DISTAL  
BENDER  
DD-148**



قلم بند سیتینگ / بند پوش  
**BAND SEATING  
& REMOVING  
DD-151**



بندپوش  
**BAND PUSHER  
MERSHON  
DD-161**



مولار بند/بندسیتور فلزی  
**MOLAR BAND  
BAND SEATER  
DD-163**



بندسیتور  
**BAND SEATER  
1.5CM  
DD-164**



جای پلایر  
**PLIER STANDS  
DD-157**





# Sterile & box







جانبه فنردار  
**COTTON HOLDER**  
DD-225-068

جانبه ای فنردار رنگی  
**COTTON HOLDER**  
DD-225-068F

جانبه ستاره ای  
**COTTON WASTE RECEIVER**  
DD-225-068S

جانبه گلوله ای  
**COTTON PELLET**  
DD-225-068H

جا پنبه کوچک  
**COTTON CONTAINER**  
7\*7CM  
225-073

جا پنبه بزرگ  
**COTTON CONTAINER**  
10\*10CM  
225-074



بیکس XL  
**SHALLOW**  
15\*15  
DD-225-067-4XL

بیکس L  
**SHALLOW**  
15\*12  
DD-225-067-3L

بیکس M  
**SHALLOW**  
12\*11  
DD-225-067-2M

بیکس S  
**SHALLOW**  
10\*10  
DD-225-067-1S

DD-225-075  
5\*7 CM

DD-225-076  
7\*9CM

DD-225-077  
12\*10CM

DD-225-078  
16\*12CM

**COTTON CONTAINER**  
جانبه ای

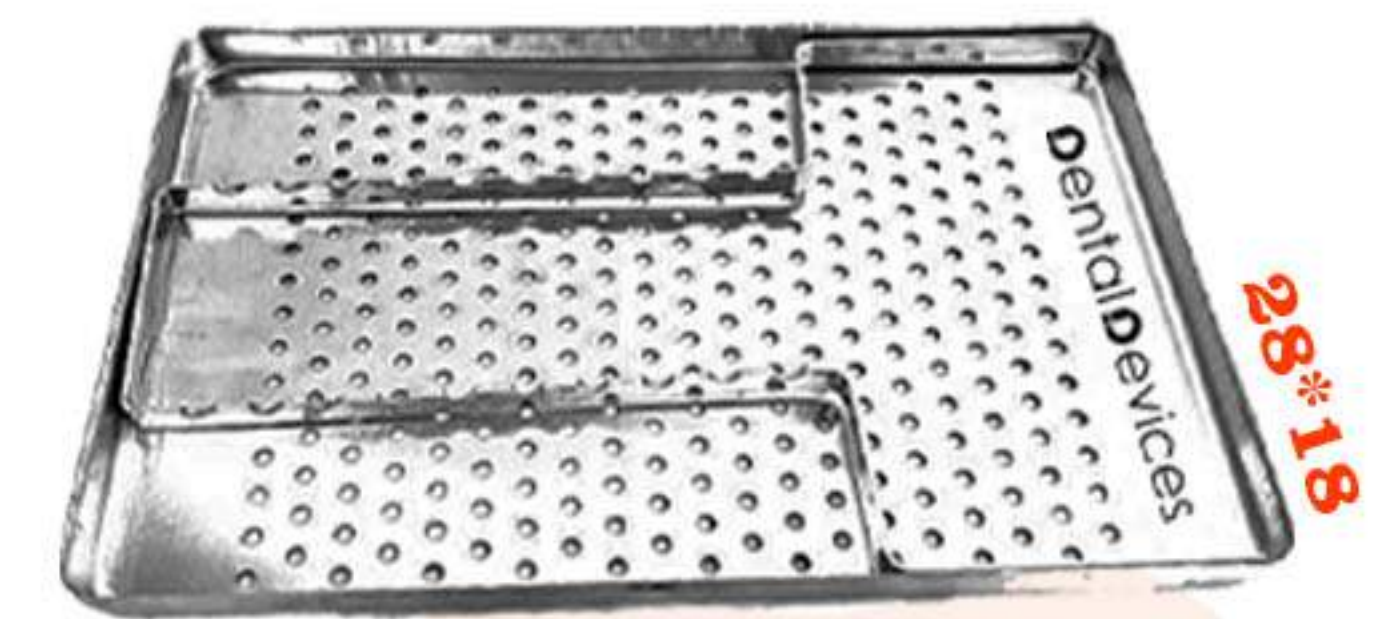
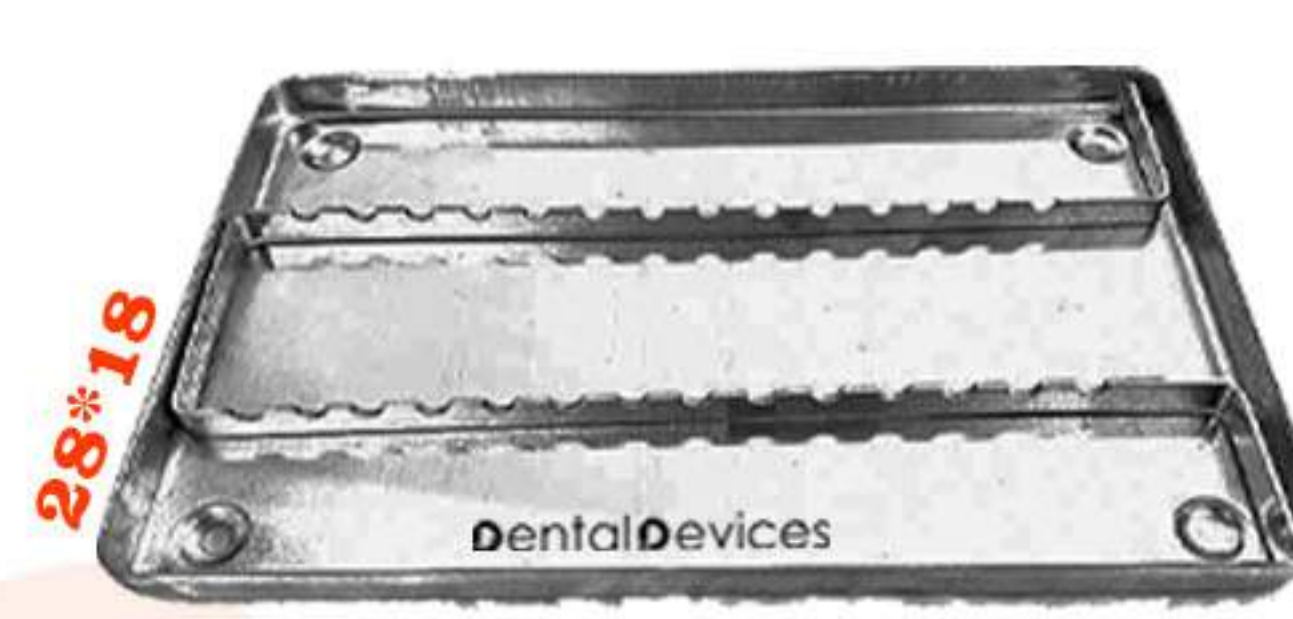
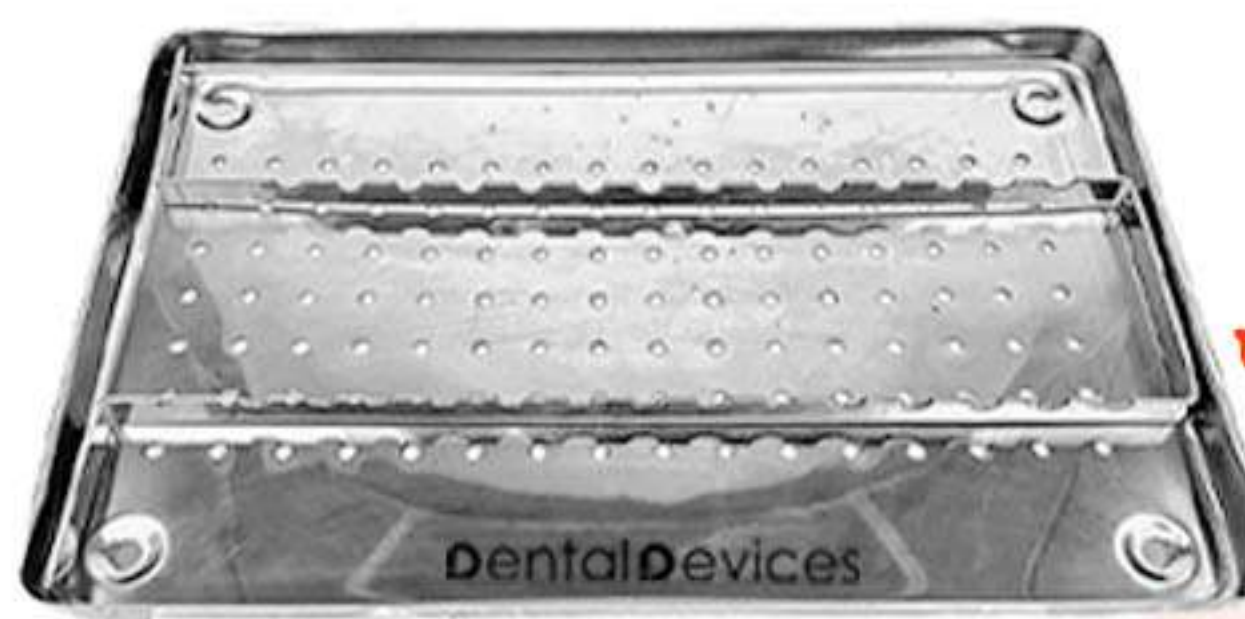

سینی استیل بدون سوراخ  
**INSTRUMENT TRAYS**  
DD-225-080

سینی استیل سوراخ دار  
**INSTRUMENT TRAYS**  
DD-225-081

DD-225-078  
سینی بدون سوراخ  
**INSTRUMENT TRAYS**  
آلومینیومی

DD-225-079  
سینی سوراخ دار  
**INSTRUMENT TRAYS**  
آلومینیومی



دیش درب دار کوچک  
**INSTRUMENT TRAYS WITH LID**  
DD-225-059-1S

دیش درب دار متوسط  
**INSTRUMENT TRAYS WITH LID**  
DD-225-059-2M

دیش درب دار بزرگ  
**INSTRUMENT TRAYS WITH LID**  
DD-225-059-3L

سینی درب دار آلومینیومی  
**INSTRUMENT TRAYS WITH LID**  
DD-225-082

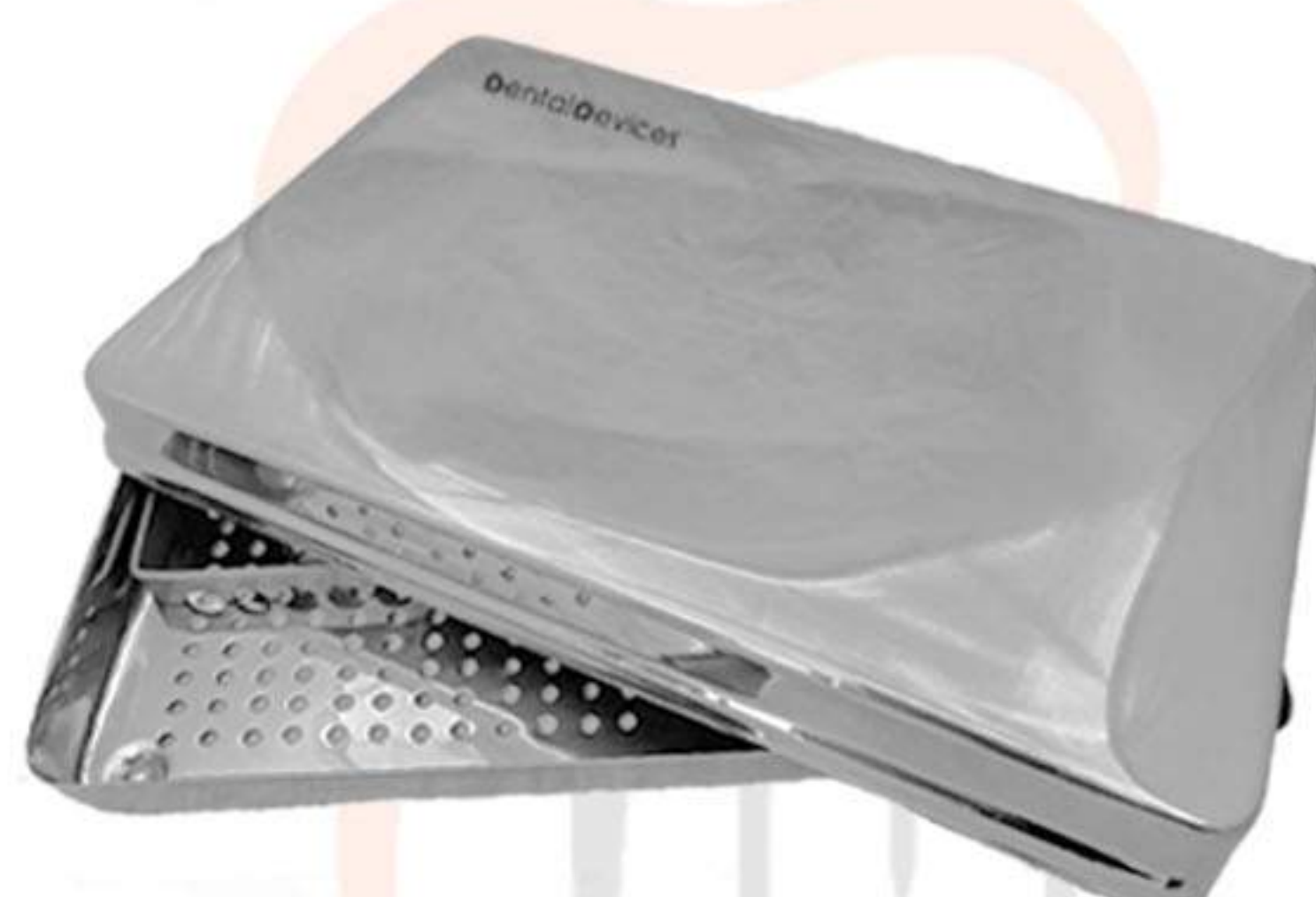

سینی درب دار بدون سوراخ  
**INSTRUMENT TRAYS WITH LID**  
DD-225-049

سینی درب دار سوراخ دار  
**INSTRUMENT TRAYS WITH LID**  
DD-225-050

دیش درب دار  
**INSTRUMENT TRAYS WITH LID**  
DD-225-063





**SCALERS TRAYS**  
 سینی کوچک سینی متوسط سینی بزرگ سینی معاینه سینی معاینه سینی معاینه سینی معاینه  
**TRAY INSTRUMENT** **TRAY INSTRUMENT** **TRAY INSTRUMENT** **TRAY INSTRUMENT** **TRAY INSTRUMENT** **TRAY INSTRUMENT** **TRAY INSTRUMENT**  
 DD-225-095 DD-225-096 DD-225-097 DD-225-057-1 DD-225-057-2 DD-225-057-3 DD-225-057-4  
**S M L**



**FORCEP JAR** **KIDNEY TRAYS**  
 چیتل رسیور (کیدنی)  
 DD-225-072-1 DD-225-072-2 DD-225-072-3 DD-225-072-4 DD-225-072-5 DD-225-072-6  
 3\*10 5\*10 7/5\*13 5\*13 5\*16 10\*10  
 DD-225-065-1 DD-225-065-2 DD-225-065-3



**BOWEL**  
 گوده دسته خم گالی پات گالی پات گالی پات گالی پات گالی پات گالی پات  
 225-083 225-064-30CC 225-064-60CC 225-064-90CC 225-064-120CC 225-064-150CC 225-064-180CC

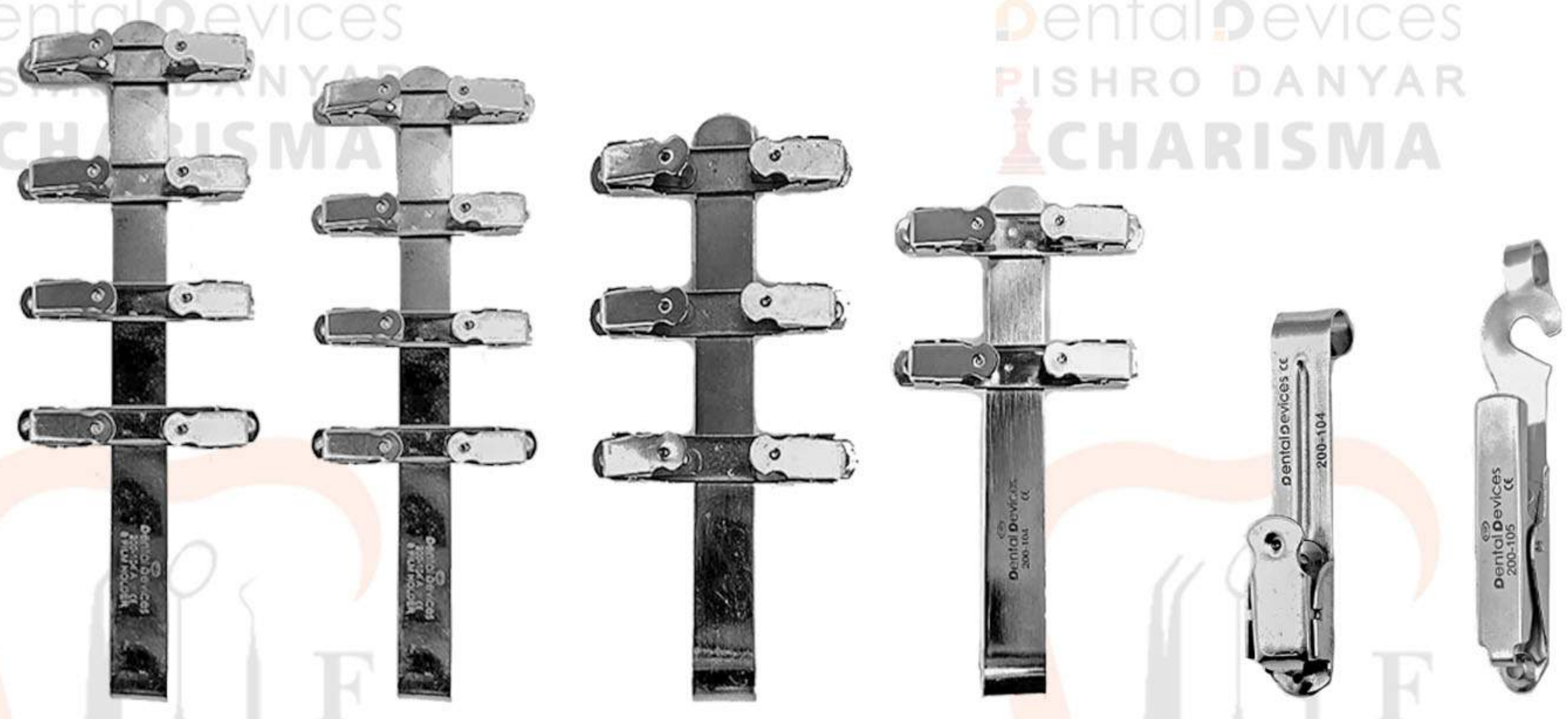

**FILM HOLDER**  
 گیره فیلم گیره فیلم گیره فیلم گیره فیلم گیره فیلم گیره فیلم  
 DD-200-109 DD-200-108 DD-200-107 DD-200-106 DD-200-104 DD-200-105L



**SPIRIT LAMP**  
 چراغ الکی چراغ الکی  
 قابل تنظیم  
 DD-225-071 DD225-070





اندوباکس  
**ENDOBOX**  
DD-225-062



ظرف شستشوی فرز (وایرباکس کوچک)  
**WIRE BOX**  
DD-800-230



گیره پیشبند  
**NAPKIN HOLDER**  
**METAL**  
DD-200-108



گیره رول پنبه  
**COTTON HOLDER**  
DD-225-090



رینگ سکشنال  
**RING OF SECTIONAL**  
DD-000-300



**FINGER RULER**  
**WITHOUT HOLE**  
DD-175YR  
اندومتر لیزری  
مدرج مشکی  
بدون سوراخ



**FINGER RULER**  
**WITH HOLE**  
DD-176YR  
اندومتر لیزری  
مدرج مشکی  
سوراخ دار



**FINGER RULER**  
**WITH HOLE**  
DD-173YR  
اندومتر چپ دست  
بدون سوراخ



**FINGER RULER**  
**WITH HOLE**  
DD-174YR  
اندومتر چپ دست  
سوراخ دار

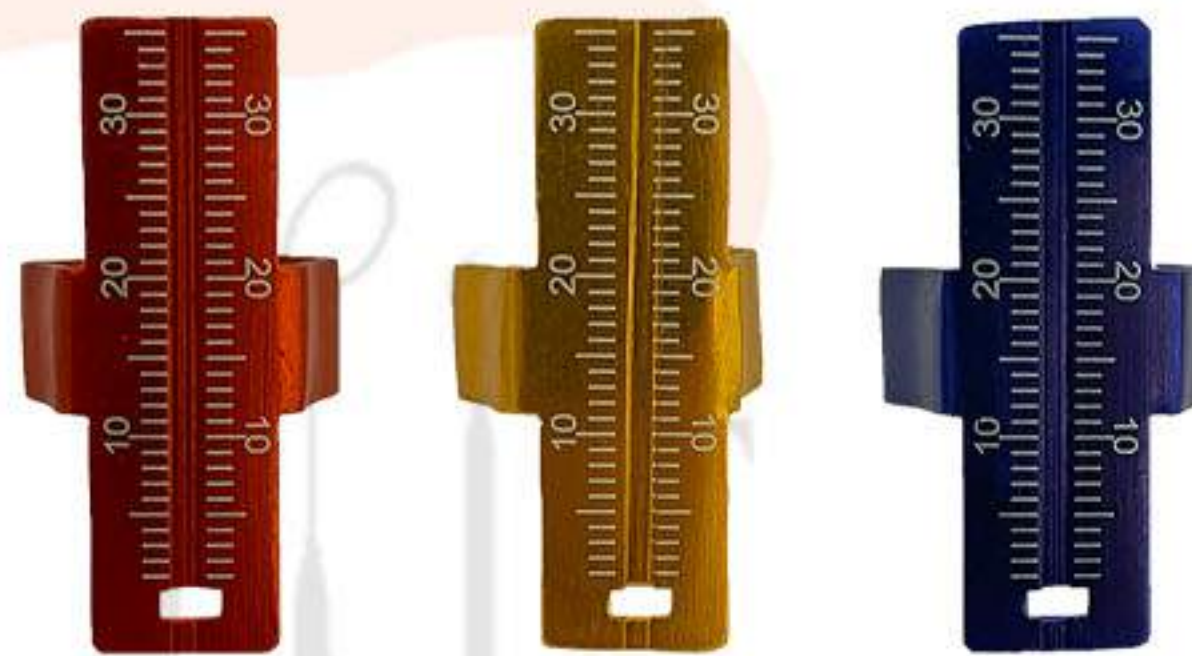

اندومتر رنگی  
**CH-178**

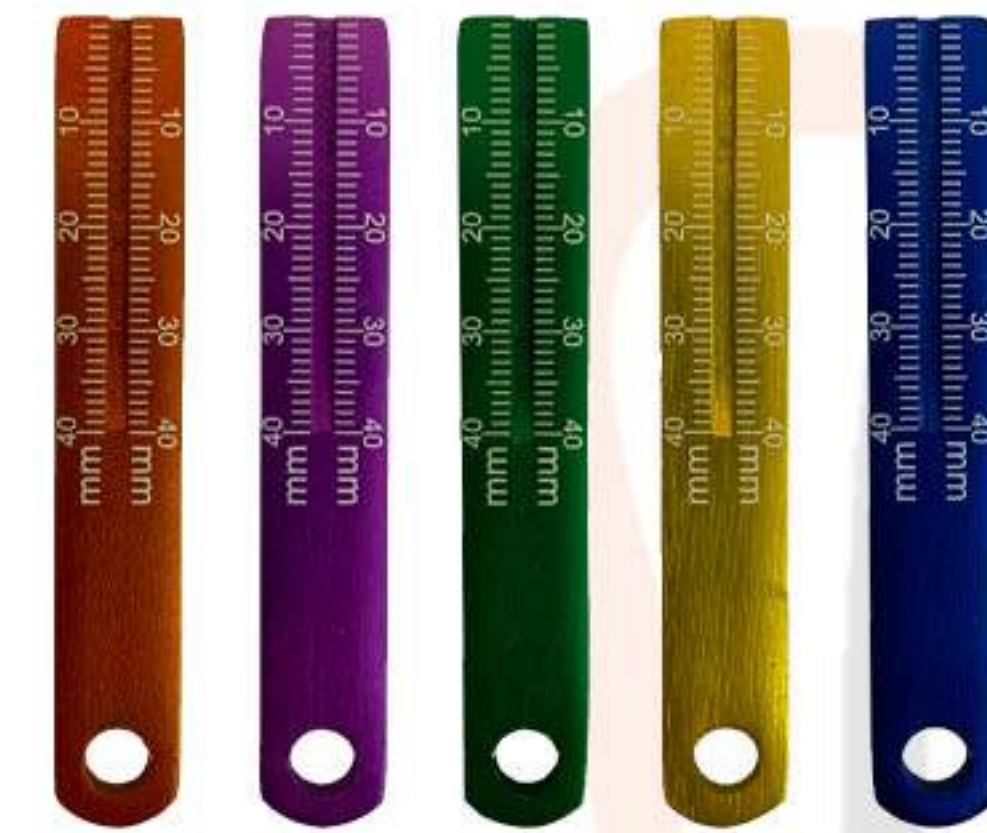

اندومتر رنگی  
**CH-177**



جا فرز گرد  
**BUR HOLDER**  
DD-225-088



جا فایل گرد  
**FILE HOLDER**  
DD-225-089



جا فرز ۱۵ عددی  
**BUR HOLDER**  
DD-300-004



جا فرز ۲۱ عددی  
**BUR HOLDER**  
DD-300-009



بستک پلاستیکی ۵ عددی  
**DD-225-095**



سینی درب دار ۵ عددی قفل دار  
**20\*7.5**  
DD-225-094



سینی درب دار ۵ عددی سیلیکونی  
**19\*7.5**  
DD-225-093



سینی درب دار ۱۰ عددی سیلیکونی  
**19\*13.5**  
DD-225-092



سینی درب دار ۲۰ عددی سیلیکونی  
**28.5\*19**  
DD-225-091



استندفایل فبری  
DD-225-084



استندفایل رینگی  
DD-225-085

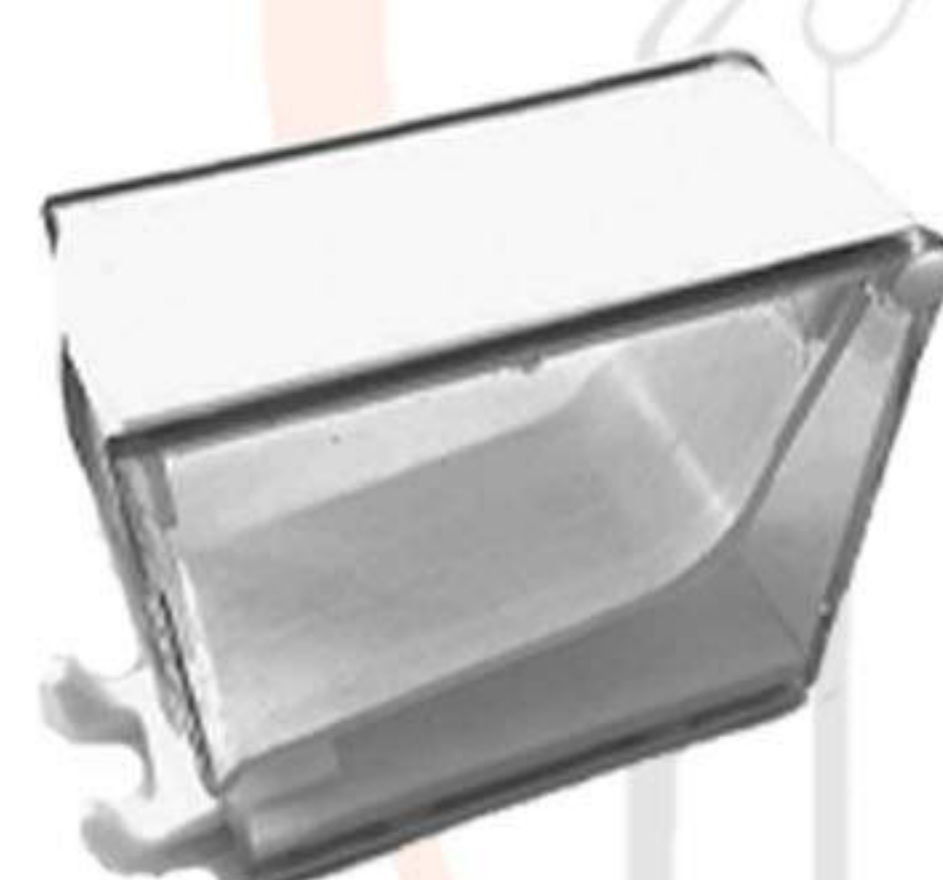

جای رول پنبه فبری  
DD-225-086

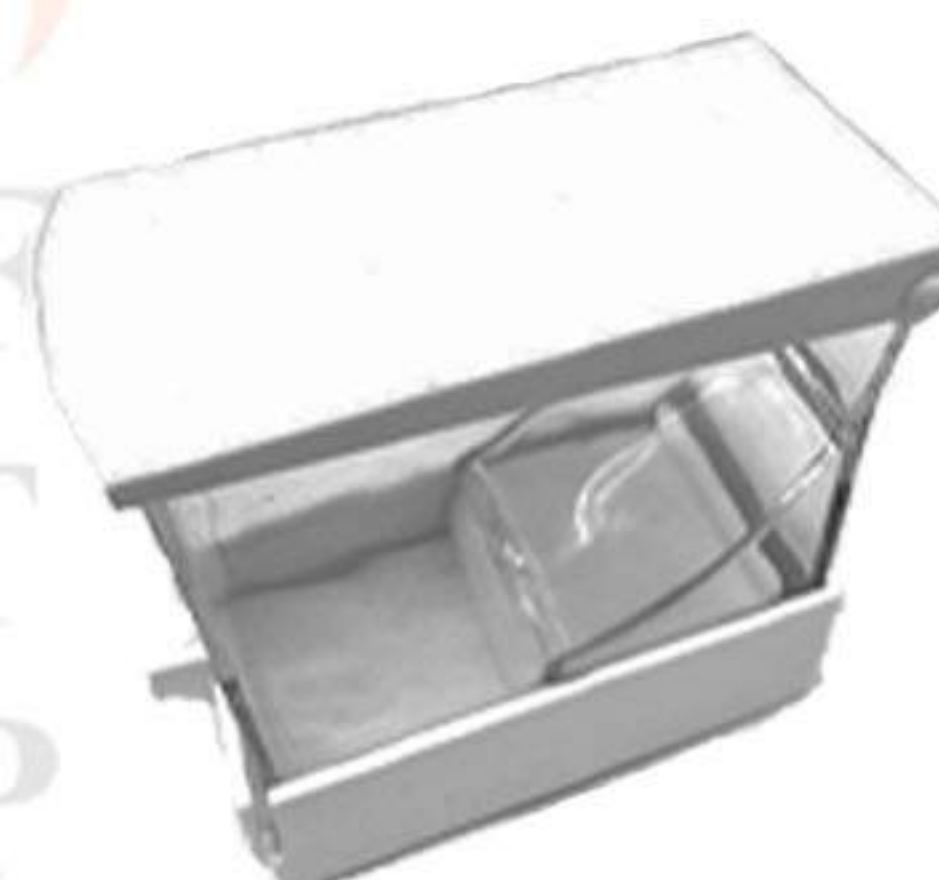

جای رول پنبه کشویی  
DD-225-087



برس شستشوی فرز  
**BRUSH CLEANER**  
DD-000-200





www.faratebpishro.com 

info@faratebpishro.com 

تهران، خیابان آزادی، نبش اسکندری شمالی  
پاساژ آزادی، طبقه اول، پلاک ۲۷ 

۶۶۹۰۴۹۰۱ - ۶۶۵۷۴۸۴۵ - ۶۶۵۷۴۸۱۲ 

۰۹۰۲۳۹۸۴۷۷۱  

